

25 YEARS
OF EXPERIENCE

PORTA
DOORS

KATALOG 2017/2018

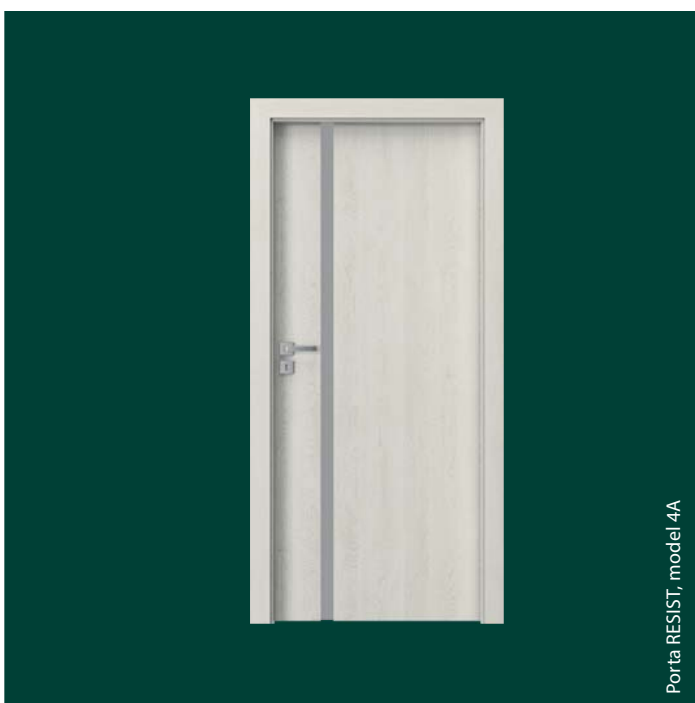

5
LET
ZÁRUKY

5 LET*

ZÁRUKY NA VŠECHNY PRODUKTY

36 MĚSÍCŮ

NA KŘÍDLA A ZÁRUBNĚ

**+ DOPLŇKOVÝCH
24 MĚSÍCŮ**

ZA VYUŽITÍ AUTORIZOVANÝCH SLUŽEB
SERVISNÍCH SKUPIN

POKUD HLEDÁTE:

- VYSOKOU KVALITU DVEŘÍ
- NOVÁTORSKÝ DESIGN
- CERTIFIKOVANÉ VÝROBKY A TECHNICKÁ SCHVÁLENÍ
- PROVĚŘENÁ INVESTIČNÍ ŘEŠENÍ
- ROZSÁHLOU DISTRIBUČNÍ SÍŤ V POLSKU I EVROPĚ
- PROFESIONÁLNÍ POPRODEJNÍ SERVIS

**TOTO VŠECHNO NAJDETE
V NABÍDCE PORTA DVEŘE**

* INTERIÉROVÉ DVEŘE, DŘEVĚNÉ
záruka 24 + 12 měsíců (s montáží agm)

Obsah

01 INTERIÉROVÉ DVEŘE-LAKOVANÉ

MINIMAX	12
LONDÝN, VÍDEŇ	14
Porta ROYAL Premium	16
Porta SKANDIA Premium	18
Porta VECTOR Premium	20
Porta FORM Premium	22
Porta FOCUS Premium	24
Porta DESIRE	26
Porta GRANDE	28

02 INTERIÉROVÉ DVEŘE RÁMOVÉ V SYNTETICKÉM POVRCHU

Porta KONCEPT	32
Porta BALANCE	36
Porta HARMONY	38
Porta INSPIRE	40

03 INTERIÉROVÉ DVEŘE DESKOVÉ V SYNTETICKÉM POVRCHU

Porta DECOR	44
Porta GRANDDECO	46
Porta STYL	48
Porta FIT	50
Porta TWIST	58
Porta NOVA	60
Porta FOCUS	62
Porta LEVEL	64
Porta LINE	66
Porta CPL	68
Porta RESIST	NOVINKA 70

04 DVEŘE INTERIÉROVÉ V DÝHOVANÉM POVRCHU

MADRID, CORDOBA, TOLEDO	74
Natura TREND	76
Natura KONCEPT	78
Natura SPACE	80
Natura CLASSIC	82
Natura LINE	84
Natura IMPRESS	86
Villadora RETRO	88
Villadora MODERN	90

05 DVEŘE SKLÁDACÍ A POSUVNÉ

Skladací dveře ALFA, BETA	94
Posuvný systém PORTA, ALU	96
Posuvný systém KOMPAKT, METAL	98

06 ZÁRUBNĚ, SVĚTLÍKY

MINIMAX	102
Porta SYSTEM	104
Porta SYSTEM ELEGANCE	106
LEVEL	108
Porta RENOVA	110
Porta SYSTEM GK	112
Villadora RETRO, Villadora MODERN	114
Světlíky	116

07 DVEŘE TECHNICKÉ

Akustické 27 dB, 32 dB	120
Porta SILENCE (37dB, EI30)	122
Akustické 42 dB	124
Protipožární EI 30, EI 60	126
ENDURO	128
AQUA	130

08 DVEŘE VSTUPNÍ VNITŘNÍ

Vnitřní vstupní a technické dveře – přehled modelů	134
AGAT, OPAL RC 2	136
KWARC RC 2	138
GRANIT – Bezpečnostní třída RC 3	NOVINKA 140
GRANIT – Bezpečnostní třída C	142
EXTREME – Bezpečnostní třída RC 3	NOVINKA 144
PROJEKT, PROJEKT Premium	146

09 DVEŘE VENKOVNÍ VCHODOVÉ

PRODUKT
PORTA STEEL

Ocelové SAFE, ENERGY PROTECT	150
Ocelové ARCTIC PASSIVE	152
Dřevěné Eco POLAR, Eco POLAR PASSIVE	154

10 DVEŘE TECHNICKÉ OCELOVÉ

PRODUKT
PORTA STEEL

Univerzální dveře k technickým místnostem	158
Metal BASIC	160
Metal SOLID	162
Kovové EI 30, EI 60	164

11 OCELOVÉ ZÁRUBNĚ

PRODUKT
PORTA STEEL

Kovová Regulovaná, Regulovaná PS „na hranu“	168
Kovová FAST	NOVINKA 170
Kovová Rohová MALÁ, VELKÁ, Rohová VELKÁ SKLÁDANÁ	172

12 PŘÍSLUŠENSTVÍ, ROZMĚRY, DOPLŇKOVÉ INFORMACE

Kličky	176
Prosklení; Krycí lišty a ventilace	179
Závěsy a zámky; další příslušenství	181
Technické výkresy; montážní rozměry dveří	182
Druhy konstrukcí	190
Použití technických dveří Porta	192
Klasifikace povrchových úprav PORTA; vzorky barev	194
Doplňkové informace	203

Vlastnosti našich výrobků

■ VYSVĚTLENÍ SYMBOLŮ POPISUJÍCÍCH VLASTNOSTI NAŠICH VÝROBKŮ

DESIGN, SKLO, ZRCADLO

Můžete si vybrat různé varianty vzhledu a stupeň propustnosti světla.



Vytvořte si vlastní design dveří



Zrcadlo příplatková výbava



Kolekce křidel s přírodní dýhou



Lak Premium



Lak UV

KONSTRUKCE

Výběrem typu konstrukce můžete ovlivnit mimo jiné: odolnost, stupeň stability, zvukovou izolaci, termoizolaci Vašich dveří..



RÁMOVÁ konstrukce



Bezpečnost
třída 2, třída 3, třída C
Odolnost dveří proti neoprávněnému vniknutí



Požární odolnost
EI 30, EI 60
Schopnost zamezit šíření ohně, příslušně 30 a 60 minut



Kouřotěsnost
třída Sa, Sm
Stanovuje nepropustnost dveří na průnik kouře



Zvukotěsnost
Rw 27 dB D,25, Rw 32 dB D,30,
Rw 37 dB D,35, Rw 42 dB D,40
Hodnota uvádí počet decibelů, které jsou dveře schopny ztlumit



Odolnost vůči klimatickým podmínkám



Mechanická třída
třída 1, třída 2, třída 3, třída 4
Odolnost dveří vůči zatížení v závislosti na podmínkách používání



Porta KONTRAKT
Specializace na nestandardní objednávky

ZARUBEŇ

Zárubeň je prvek vybavení dveří, jehož správný výběr je stejně důležitý jako u křídla dveří. Z četných typů zárubní je třeba věnovat pozornost způsobu spojení roviny zárubně s křídlem.



Bezpodrážkové



Polodrážkové



Projekt



Dostupná regulace zárubně



Příložky dostupné v rozměrech 60 mm, 80 mm



Modul Retro

KŘÍDLO

Vzhled dveří může mít různá funkční řešení podle potřeb a funkcí místnosti.



Dostupné rozměry jednokřídlé:
min. „60“, max. „110“



Dostupné rozměry dvoukřídlé:
min. „90“, max. „220“



Standardní výška křídla 1985



Zvýšené křídlo 2200



Posuvné křídlo



Univerzální dveře pravé - levé

Dávejte pozor na...

■ NAŠE VCHODOVÉ DVEŘE JSOU BEZPEČNOSTNÍ

Třída odolnosti (RC 2) – úroveň odolnosti proti pokusu o vloupání, pomocí jednoduchých nástrojů, např. šroubovák, klín, kleště, kladivo.



Třída odolnosti (RC 3) – úroveň odolnosti proti pokusu o vloupání, pomocí takových nástrojů jako např. páčidlo, nastřelovače, mechanická vrtačka.



Třída odolnosti (RC – Resistance Class) – úroveň odolnosti proti pokusu o vloupání, kterou výrobek zajišťuje.

■ PŘED KOUPIÍ DVEŘÍ SE MUSÍTE BEZPODMÍNEČNĚ ROZHODNOUT, NA KTEROU STRANU SE BUDOU OTEVÍRAT

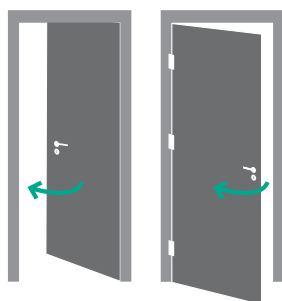

JEDNOTLIVÉ DVEŘE
LEVÉ KŘÍDLO

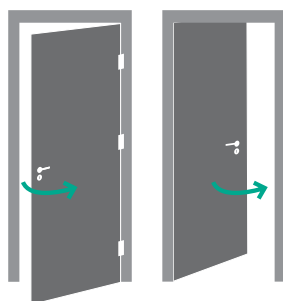

JEDNOTLIVÉ DVEŘE
PRAVÉ KŘÍDLO

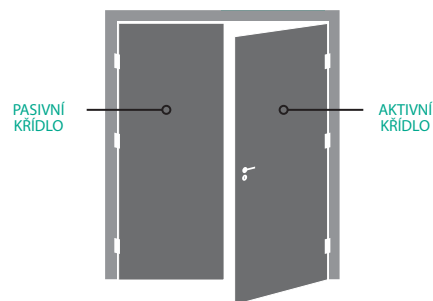

DVOJITÉ DVEŘE

■ JAK VYPOČÍTAT CENU DVEŘÍ

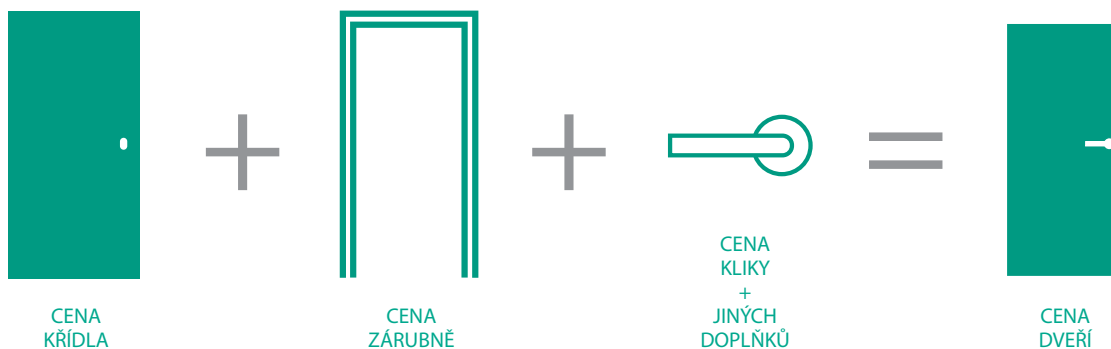

Inovační výrobek na trhu

NOVINKY

Kolekce Porta RESIST

a nové provedení Gladstone.

Gladstone je druh lisovaných desek, které svou strukturou a autentickým vzhledem připomínají surové dřevo.

Díky vícevrstvé struktuře této desky je výjimečně odolná proti nárazům, odírání, poškrábání a působení chemických prostředků používaných v domácnostech.

Deska Gladstone bude dostupná v kolekci dveří Porta RESIST (vybrané deskové dveře z nabídky PORTA) a v technických a vchodových dveřích.

viz str. 70



HIT 2017

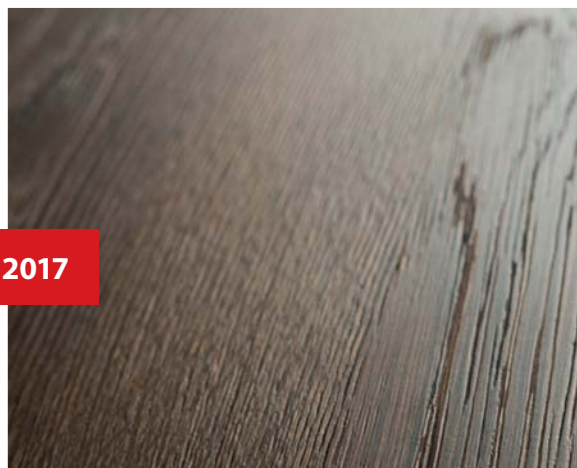

Dub Hnědý

Gladstone ★★★★★



Gladstone



EXTREME

Třída, jejíž parametry představují ochranu pro intenzivní používání dveří zhotovených z tohoto materiálu. Je určena na místa s vysokou frekvencí provozu, všude tam, kde denně prochází stovky lidí.

Bezpečnostní dveře

Kolekce

Porta EXTREME RC 3

Vchodové dveře v bezpečnostní verzi RC 3 pro použití v bytech.

Dveře Porta EXTREME RC 3 svým uživatelům garantují bezpečnost, nabízíme dveře v bezpečnostní, kouřotěsné a ohnivzdorné verzi.

Dostupné v široké škále pokrytí laminátem s imitací dřeva a přírodní dýhou.

Dveře EXTREME RC 3 byly oceněny Zlatou medailí MTP 2017 za inovaci a technologii nejvyšší třídy potvrzující dokonalost výrobku.

viz str. 144



2 HÁKY
PROTI VLOUPÁNÍ
GARANTUJÍ
BEZPEČNOST



POŽÁRNÍ ODOLNOST
EI 30



KOUŘOTĚSNOST
Sa, S200



ZVUKOTĚSNOST
Rw=37dB (37 - 41dB)



MECHANICKÁ TŘÍDA
ve třídě RC 3



Rychlá montáž během 9 minut!

NOVINKY



Nová zárubeň Kovová FAST

- Nová 3-dílná ocelová zárubeň určená nejen pro evropský trh
- Rychlá a jednoduchá montáž – 9 minut, na dokončených stěnách a podlaze
- Vysoká odolnost proti poškozením, vysoké vlhkosti, a v případě přestavby místností rychlá demontáž a opětovná montáž bez dodatečných nákladů
- Čistá montáž bez použití montážní pěny, bez vrtání a prachu v místnosti
- Vhodná pro každé dřevěné a ocelové polodrážkové křídlo provedené v české normě o rozměrech 60-100.

viz str. 170



rychlé spojování dílů zárubně



Montáž na sádkartonových stěnách
o šířce 100, 125, 150 mm



rychlé spojování dílů zárubně



Polyesterová Barva ★★★★★



Barva základní-podkladová ★★★★★



Přizpůsobte barvu individuálním potřebám a zeptejte se na Porta KONTRAKT. Podrobnosti k nestandardním objednávkám, viz str. 206.

Polyesterová barva



PROFESSIONAL

Třída spojující neměnnou funkčnost s elegancí všude tam, kde jsou dveře bezprostředně vystaveny dlouhodobému působení vnějších vlivů, s určením pro hotely, veřejné budovy a kanceláře.

Nové modely, Nová barva



Nové modely

Kolekce Porta VECTOR Premium a Porta FOCUS Premium

Abychom splnili Vaše potřeby, do nabídky zavádíme nové modely v jedné z nejpůvodnějších kolekcí Porta VECTOR Premium a Porta FOCUS Premium. Nové modely byly navrženy tak, aby byly kompatibilní s oběma kolekcemi, a aby je bylo možné doplňkově spojit s prosklenými a plnými dveřmi v jednom stylu.

viz str. 20 a 24



Porta VECTOR Premium model Y

Porta VECTOR Premium model Q

Porta FOCUS Premium model 4.C

Porta FOCUS Premium model 4.E

Porta FOCUS Premium model 4.D

Porta FOCUS Premium model 5.A

Porta FOCUS Premium model 5.B

Porta FOCUS Premium model 5.C

Nová barva Portaperfect 3D Přírodní Dub

Přírodní Dub je novou barvou v naší nabídce, nyní je součástí skupiny dřív Portaperfect 3D, které jsou Vám velmi dobře známy vysokou kvalitou a trvalostí provedení. Jsme přesvědčeni, že univerzálnost a nadčasovost této barvy si zcela jistě oblíbíte.



Dub Přírodní



01

LAKOVANÉ INTERIÉROVÉ DVEŘE

MINIMAX

LONDÝN, VÍDEŇ

Porta ROYAL Premium

Porta SKANDIA Premium

Porta VECTOR Premium

Porta FORM Premium

Porta FOCUS Premium

Porta DESIRE

Porta GRANDE

Dveře prezentované v této kapitole jsou jedním z nejmódnějších řešení v této sezoně, ve které dominují lakované dveře s velmi populární bílou barvou.

Jsme přesvědčení, že zákazníci, kteří hledají bílé lakované dveře v nejvyšší kvalitě, naleznou v těchto kolekcích svůj vysněný model.

MINIMAX



MINIMAX, zebríček, Bílá



MINIMAX plné, Bílá



plné



1/3 sklo



3/4 sklo



1/3 sklo
s rámečkem



2/3 sklo
s rámečkem



zebríček

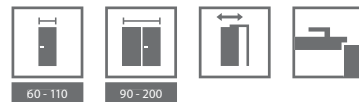

BAREVNOST

Lak Standard ★★★★★



KONSTRUKCE KŘÍDLA

Výplň tvoří „voština“ nebo dutinková dřevotříska. Rám včetně výplně je oboustranně opláštěný HDF deskou.

PŘÍSLUŠENSTVÍ V CENĚ KŘÍDLA

- Tři čepové závěsy standard, dále je dostupný také balíček PRIME, viz za příplatek
- Tři závěsy (u křídla s rozměry „100“ nebo „110“)
- Zámek: pro dózický klíč, pro WC sadu nebo přizpůsobený pro cylindrickou vložku
- Sklo vzor: „činčila“ nebo matné (pouze za příplatek)
- Kulatá úchytky (k posuvným dveřím)

ZÁRUBEŇ

Doporučené polodrážkové zárubně:

- Porta SYSTEM s fólií Portadecor str. 104
- MINIMAX s fólií Portadecor str. 102

POZNÁMKY

- Technické schválení AT-15-3691/2012, ITB Varšava.
- **Křídla MINIMAX jsou pouze v polodrážkové verzi.**
- Křídla jsou dostupná ve verzi pro samostatné lakování v ceně křídla MINIMAX bílá.
- **Výplň „dutinková dřevotříska“ a plná dřevotříska je připravena ke zkrácení ve standardu.**
- Rozměr „110“ je dostupný pouze s výplní „dutinková dřevotříska“. Rozměry prosklení jako u rozměru „100“.
- Možnost libovolného sestavení rozměrů křidel u dvoukřídlových dveří. Pasivní křídlo zpolodrážkových dveří je nutné objednat aktivní a pasivní křídlo. U dvojkřídlových bezpolodrážkových dveří je nutné objednat aktivní a pasivní křídlo.
- Dvoukřídlové dveře nejsou dostupné s magnetickým zámkem.
- **Rozměry „80“ a „90“ v investiční normě (světlý rozměr otvoru 800, 900 mm) dostupný jako standard – bez příplatku.**

ZA PŘÍPLATEK

- rozměr „100“, „110“
- výplň dutinková dřevotříska
- mřížka, ventilační otvory nebo ventilační výřez
- závěsy PRIME (týká se příslušných zárubní)
- zámek PRIME s čelem lesk (stříbrný nebo zlatý)
- třetí závěs 3D (příplatek k ceně zárubně)
- magnetický zámek
- příprava ke zkrácení dveří (maximálně 60 mm)
- zesílení pod samozavírač
- kulaté okénko - z nerezové oceli
- hákový zámek s bočními úchyty (posuvné dveře)
- krytky na závěsy standard (komplet na jeden kus)
- sklo matné tvrzené – 1/3 sklo nebo 1/3 sklo s rámečkem
- sklo matné tvrzené – 3/4 sklo
- sklo matné tvrzené – 2/3 sklo s rámečkem
- sklo matné tvrzené – žebříček
- klika s kováním

(str. 176)



sklo „činčila“

LONDÝN, VÍDEŇ



VÍDEŇ 3/3 sklo s rámečkem, plné, Bílá



LONDÝN plné, Bílá



LONDÝN
plné



LONDÝN
1/3 sklo



LONDÝN
2/3 sklo
s rámečkem



LONDÝN
3/3 sklo
s rámečkem



VÍDEŇ
plné



VÍDEŇ
1/3 sklo



VÍDEŇ
2/3 sklo
s rámečkem



VÍDEŇ
3/3 sklo
s rámečkem



60 - 90



120 - 180

**BAREVNOST****Lak Standard** ★★★★★

Bílá

KONSTRUKCE KŘÍDLA

Stabilizační výplň je oboustranně obložena profilovanou HDF deskou.

PŘÍSLUŠENSTVÍ V CENĚ KŘÍDLA

- Tři čepové závěsy standard, dále je dostupný také balíček PRIME, viz za příplatek
- Zámek: pro dózický klíč, pro WC sadu nebo přizpůsobený pro cylindrickou vložku
- Sklo vzor: „činčila“
- Kulatá úchytka (k posuvným dveřím). Netýká se modelu 3/4 sklo (pouze úchyt na prsty).

ZÁRUBEŇ

Doporučené polodrážkové zárubně:

- Porta SYSTEM s fólií Portadecor *str. 104*
- MINIMAX s fólií Portadecor *str. 102*

POZNÁMKY

- Technické schválení AT-15-3691/2012, ITB Varšava.
- Možnost libovolného sestavení rozměrů křídel u dvoukřídlých dveří.
- Doporučujeme kliku a kování Royal, viz *str. 176*.
- Klika k modelu 3/4 sklo o šířce kování ne větší než 42 mm.
- Dvoukřídlé dveře nejsou dostupné s magnetickým zámkem.

ZA PŘÍPLATEK

- ventilační otvory nebo ventilační výřez
- příprava ke zkrácení dveří (maximálně 60 mm)
- magnetický zámek
- závěsy PRIME (týká se příslušných zárubní)
- zámek PRIME s čelem lesk (stříbrný nebo zlatý)
- hákový zámek s bočními úchyty (posuvné dveře)
- krytky na závěsy standard (komplet na jeden kus)
- klika s kováním.

(str. 176)LONDÝN, VÍDEŇ
struktura dřeva

Porta ROYAL Premium



Porta ROYAL Premium model P, Bílá



Porta ROYAL Premium model P, Bílá



model P



model M



model D

NOVINKA



model A



BAREVNOST

Lak Premium ★★★★★☆

Bílá

KONSTRUKCE KŘÍDLA

Stabilizační výplň (pouze za příplatek) je oboustranně obložena profilovanou HDF deskou.

PŘÍSLUŠENSTVÍ V CENĚ KŘÍDLA

- Tři čepové závěsy standard, dále je dostupný také balíček PRIME, viz za příplatek
- Zámek: pro dózický klíč, pro WC sadu nebo přizpůsobený pro cylindrickou vložku
- Sklo vzor: „činčila“
- Kulatá úchytka (k posuvným dveřím). Netýká se modelu 3/4 sklo (pouze úchyt na prsty).

ZÁRUBEŇ

Doporučené polodrážkové zárubně:

- Porta SYSTEM s fólií Premium str. 104
- MINIMAX s fólií Premium str. 102

Doporučené bezpodrážkové zárubně:

- Porta SYSTEM ELEGANCE s fólií Premium str. 106
- LEVEL s fólií Premium str. 108

POZNÁMKY

- Technické schválení AT-15-3691/2012, ITB Varšava.
- Možnost libovolného sestavení rozměrů křídel u dvoukřídlých dveří.
- Doporučujeme kliku a kování Royal, viz str. 176.
- Klikka k modelu 3/4 sklo o šířce kování ne větší než 42 mm.
- Dvoukřídlé dveře nejsou dostupné s magnetickým zámkem.

ZA PŘÍPLATEK

- ventilační otvory nebo ventilační výřez
- výplň z dřevotřískové desky plná
- příprava ke zkrácení dveří (maximálně 60 mm)
- magnetický zámek
- **AKCE** – balíček PRIME
- zesílení pro samozavírač
- hákový zámek s bočními úchyty (posuvné dveře)
- krytky na závěsy standard (komplet na jeden kus)
- klikka s kováním

bez příplatku

(str. 176)



ideálně hladký povrch

Porta SKANDIA Premium



DOPORUČUJEME

Čistá jednoduchost
skandinávském stylu.

Porta SKANDIA Premium A.0, Bílá



Porta SKANDIA Premium R.0, Bílá



model A.0



model B.0

NOVINKA



model R.0



BAREVNOST

Lak Premium ★★★★★

Bílá

KONSTRUKCE KŘÍDLA

Stabilizační výplň nebo dutinková dřevotříska (pouze za příplatek), oboustranně potaženy profilovanou HDF deskou.

PŘÍSLUŠENSTVÍ V CENĚ KŘÍDLA

- Tři čepové závěsy standard, dále je dostupný také balíček PRIME, viz ZA PŘÍPLATEK
- Zámek: pro dózický klíč, pro WC sadu nebo přizpůsobený pro cylindrickou vložku
- Kulatá úchytky (k posuvným dveřím)

ZÁRUBĚŇ

Doporučené polodrážkové zárubně

- Porta SYSTEM s fólií Premium str. 104
- MINIMAX s fólií Premium str. 102

Doporučené bezpodrážkové zárubně:

- Porta SYSTEM ELEGANCE s fólií Premium str. 106
- LEVEL s fólií Premium str. 108

POZNÁMKY

- Technické schválení AT-15-3691/2012, ITB Varšava.
- Možnost libovolného sestavení rozměrů křídel u dvoukřídlých dveří.
- Dvoukřídlé dveře nejsou dostupné s magnetickým zámkem.

ZA PŘÍPLATEK

- ventilační otvory nebo ventilační výřez
- výplň dutinková dřevotříska (model R.0) nebo plná (model A.0, B.0)
- příprava ke zkrácení dveří (maximálně 60 mm)
- **AKCE** – balíček PRIME bez příplatku
- zesílení pro samozavírač
- magnetický zámek
- hákový zámek s bočními úchyty (posuvné dveře)
- krytky na závěsy standard (komplet na jeden kus)
- klika s kováním (str. 176)



reliéf, model R.0



ideálně hladký povrch
model A.0, B.0

Porta VECTOR Premium



Porta VECTOR Premium E, Bílá



Porta VECTOR Premium V, Bílá

NOVÁ NIŽŠÍ
CENA



model T



model A



model B



model C



model E



model I



model L



model M



model U



model V

NOVINKA

NOVINKA



model W



model X



model Y



model Q



BAREVNOST

Lak Premium ★★★★★☆



Nechte pracovat fantazii! Máte nápad na vlastní model? Můžete si nechat provést libovolné frézování s Porta KONTRAKT, podrobnosti ohledně nestandardních objednávek, viz str. 206.

VŠIMNĚTE SI

Pokud hledáte prosklené dveře, které se budou hodit k této kolekci, podívejte se rovněž na kolekci Porta FOCUS Premium str. 24

KONSTRUKCE KŘÍDLA

Výplň tvoří „voština“ nebo dutinková dřevotříska (pouze za příplatek). Rám včetně výplně je oboustranně opláštěný HDF deskou.

PŘÍSLUŠENSTVÍ V CENĚ KŘÍDLA

- Tři čepové závěsy standard, dále je dostupný také balíček PRIME, viz ZA PŘÍPLATEK
- Tři závěsy ve křídle s rozměrem „100“
- Zámek: pro dózický klíč, pro WC sadu nebo přizpůsobený pro cylindrickou vložku
- Kulatá úchytk (k posuvným dveřím)

ZÁRUBEŇ

Doporučené polodrážkové zárubně

- Porta SYSTEM s fólií Premium str. 104
- MINIMAX s fólií Premium str. 102

Doporučené bezpolodrážkové zárubně:

- Porta SYSTEM ELEGANCE s fólií Premium str. 106
- LEVEL s fólií Premium str. 108

POZNÁMKY

- Technické schválení AT-15-6515/2016, ITB Varšava.
- Možnost libovolného sestavení rozměrů křídel u dvoukřídlých dveří. Pasivní křídlo (boční panel) v rozměrech „30“, „40“, „50“ bez frézování.
- Možnost realizace jiných vzorů frézování přes Porta KONTRAKT, str. 206.
- Dvoukřídlé dveře nejsou dostupné s magnetickým zámkem.

ZA PŘÍPLATEK

- rozměr „100“
- výplň dutinková dřevotříska
- ventilační otvory nebo ventilační výřez
- příprava ke zkrácení dveří (maximálně 60 mm)
- AKCE – balíček PRIME
- třetí závěs 3D (příplatek k ceně zárubně)
- magnetický zámek
- zesílení pro samozavírač
- hákový zámek s bočními úchyty (posuvné dveře)
- krytky na závěsy standard (komplet na jeden kus)
- kllika s kováním

bez příplatku

(str. 176)



Prohlédněte si kolekci Porta VECTOR:
www.porta.com.pl/dm/portavector.wmv



detail frézování

Porta FORM Premium



Porta FORM Premium 1, Bílá



Porta FORM Premium 2, Bílá



model 1



model 2



model 3



model 4



model 5



BAREVNOST

Lak Premium ★★★★★☆

Bílá

KONSTRUKCE KŘÍDLA

Výplň tvoří „voština“ nebo dutinková dřevotříska (pouze za příplatek). Rám včetně výplně je oboustranně opláštěný HDF deskou.

PŘÍSLUŠENSTVÍ V CENĚ KŘÍDLA

- Tři čepové závěsy standard, dále je dostupný také balíček PRIME, viz ZA PŘÍPLATEK
- Tři závěsy ve křídle s rozměrem „100“
- Zámek: pro dózický klíč, pro WC sadu nebo přizpůsobený pro cylindrickou vložku
- Kulatá úchytka (k posuvným dveřím)

ZÁRUBĚŇ

Doporučené polodrážkové zárubně:

- Porta SYSTEM s fólií Premium str. 104
- MINIMAX s fólií Premium str. 102

Doporučené bezpolodrážkové zárubně:

- Porta SYSTEM ELEGANCE s fólií Premium str. 106
- LEVEL s fólií Premium str. 108

POZNÁMKY

- Technické schválení AT-15-6515/2016, ITB Varšava.
- Možnost libovolného sestavení rozměrů křídel u dvoukřídlých dveří.
Pasivní křídlo (boční panel) v rozměrech „30“, „40“, „50“ bez frézování.
- Dvoukřídlé dveře nejsou dostupné s magnetickým zámkem.

ZA PŘÍPLATEK

- rozměr „100“
- výplň dutinková dřevotříska
- ventilační otvory nebo ventilační výřez
- příprava ke zkrácení dveří (maximálně 60 mm)
- **AKCE** – balíček PRIME
- zesílení pro samozavírač
- třetí závěs 3D (příplatek k ceně zárubně)
- magnetický zámek
- hákový zámek s bočními úchyty (posuvné dveře)
- krytky na závěsy standard (komplet na jeden kus)
- kliky s kováním

bez příplatku

(str. 176)



chromovaná aplikace

Porta FOCUS Premium

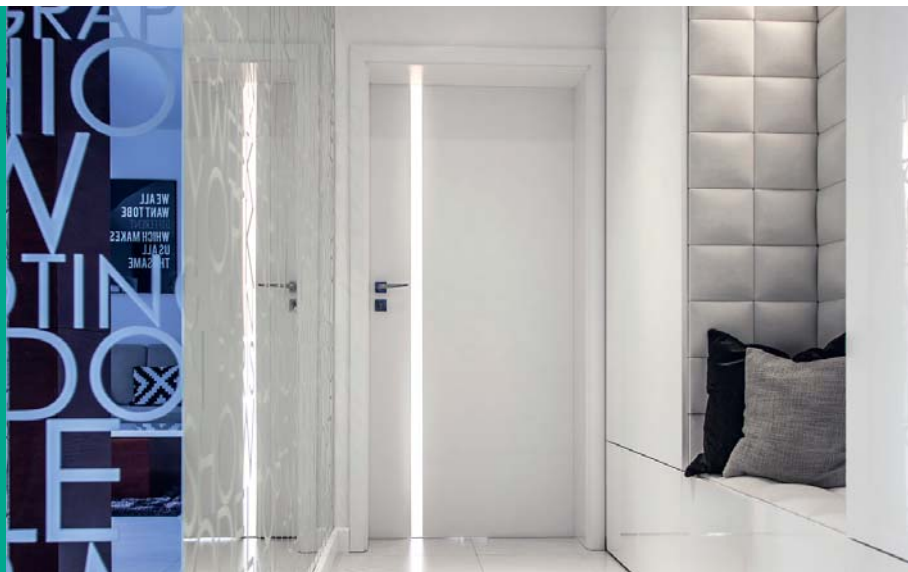

Porta FOCUS Premium 4.A, Bílá



Porta FOCUS Premium 4.A, Bílá

NOVINKA



model 5.A

NOVINKA



model 5.B

NOVINKA



model 5.C

NOVINKA



model 4.A



model 4.B



model 4.C

NOVINKA



Porta VECTOR
model E
viz str. 20

NOVINKA



model 4.D



model 4.E



BAREVNOST

Lak Premium ★★★★★☆

Bílá

VŠIMNĚTE SI

Pokud hledáte dveře plně, které se budou hodit k této kolekci, podívejte se rovněž na kolekci Porta VECTOR Premium str. 20

KONSTRUKCE KŘÍDLA

Výplň tvoří „voština“ nebo dutinková dřevotříška v rámu zhotoveném z lepeného jehličnatého dřeva zesíleném vnitřním překližkovým rámem (pouze za příplatek). Rám včetně výplně je oboustranně opláštěný HDF deskou. Vzory jsou proskleny matným tvrzeným sklem o tloušťce 8 mm, které představuje konstrukční prvek křídla.

PŘÍSLUŠENSTVÍ V CENĚ KŘÍDLA

- Tři čepové závěsy standard, dále je dostupný také balíček PRIME, viz ZA PŘÍPLATEK
- Tři závěsy ve křídle s rozměrem „100“ nebo „110“
- Zámek: pro dózický klíč, pro WC sadu nebo přizpůsobený pro cylindrickou vložku
- Matné tvrzené sklo o tl. 8 mm
- Kulatá úchytka (k posuvným dveřím)

ZÁRUBĚŇ

Doporučené polodrážkové zárubně:

- Porta SYSTEM s fólií Premium str. 104
- MINIMAX s fólií Premium str. 102

Doporučené bezpolodrážkové zárubně:

- Porta SYSTEM ELEGANCE s fólií Premium str. 106
- LEVEL s fólií Premium str. 108

POZNÁMKY

- Technické schválení AT-15-6515/2016, ITB Varšava.
- Rozměr „110“ je dostupný pouze s výplní „dřevotříška“.
- Možnost libovolného sestavení rozměrů křidel u dvoukřídlových dveří. U dvoukřídlových bezpolodrážkových dveří je nutné objednávat aktivní a pasivní křídlo.
- Model 4.B je dostupný pouze s výplní „dutinková dřevotříška“ bez doplňkového příplatku.
- **Stálý rozměr prosklení pouze u modelů skupiny 4.A.**
- Dvoukřídlové dveře nejsou dostupné s magnetickým zámkem.
- V prosklených modelech je ventilační výřez dostupný pouze v polské normě.

ZA PŘÍPLATEK

- rozměr „100“
- výplň dutinková dřevotříška
- ventilační výřez
- **AKCE** – balíček PRIME
- třetí závěs 3D (příplatek k ceně zárubně)
- tvrzené sklo (Model 4.B): „žebříček“, „zebra“ matné
- magnetický zámek
- hákový zámek s bočními úchyty (posuvné dveře)
- krytky na závěsy standard (komplet na jeden kus)
- kllika s kováním

bez příplatku

(str. 176)



detail frézování model 4.D



spojení se sklem „na hranu“

Porta DESIRE



Porta DESIRE 3, Bílá

UV
VYSOKÁ
ODOLNOST



Porta Desire 3, Bílá



model 1

model 2



model 3

model 4



BAREVNOST

Akrylová Barva UV ★★★★★☆



VŠIMNĚTE SI

Akrylová barva s vysokou odolností proti:
-zašpinění (kába, alkohol, mastnota)
-otěru
-poškrábání
-nárázům

Záruka trvalé barvy na dlouhá léta.

KONSTRUKCE KŘÍDLA

Výplň je dutinková dřevotříska v rámu z překližky z jehličnanu. Rám včetně výplně je oboustranně opláštěný HDF deskou. Saténový hladký povrch nátěru vznikl díky UV lakování. Model 3 a 4 je s intarziemi (stříbrné intarzie).

PŘÍSLUŠENSTVÍ V CENĚ KŘÍDLA

- Tři závěsy PRIME nebo čepové standard.
- Zámek s čelem stříbrný nebo zlatý lesk: pro dózický klíč, pro WC sadu nebo přizpůsobený pro cylindrickou vložku
- Příprava pro zkrácení dveří, maximálně 60 mm

ZÁRUBĚŇ

Doporučené polodrážkové zárubně:

- Porta SYSTEM s fólií Premium str. 104
- MINIMAX s fólií Premium str. 102

Doporučené bezpolodrážkové zárubně:

- Porta SYSTEM ELEGANCE s fólií Premium str. 106
- LEVEL s fólií Premium str. 108

POZNÁMKY

- Technické schválení AT-15-6515/2016, ITB Varšava.
- Možnost libovolného sestavení rozměrů křídel u dvoukřídlých dveří. Dvoukřídlé dveře nejsou dostupné s magnetickým zámekem.
- Výška „2200“ realizace Oddělením Kontrakt viz str. 206.
- Polodrážkové dveře vybavené 3 závěsy typu PRIME (dostupné pouze v PN), bezpolodrážkové 2 závěsy 3D.

ZA PŘÍPLATEK

- rozměr „100“
- ventilační výřez
- třetí závěs 3D (příplatek k ceně zárubně)
- magnetický zámek
- kliky s kováním

(str. 176)



frézování model 2



intarzie model 3 a 4

Porta GRANDE



Porta GRANDE B.3, Klasická Bílá (RAL 9016)

DOPORUČUJEME

Zrcadlo je ideálním řešením pro malé byty. Opticky zvětšuje a prosvětluje prostor.

Prizpůsobte podlahovou lištu GRANDE



Porta GRANDE D.0, Klasická Bílá (RAL 9016)



model A.0



model A.1



model A.1
se zrcadlem



model B.0



model B.1



model B.2



model B.3



model C.0



model C.1



model D.0



model D.1



model E.0



RÁMOVÉ

ZRCADLO

60 - 100

120 - 200

BAREVNOST

Akrylová Barva UV ★★★★★☆

Klasická
Bílá
(RAL 9016)

KONSTRUKCE KŘÍDLA

Saténově hladký lakovaný povrch vzniká díky technice lakování UV.

Model A.1 lze zhotovit se zrcadlem na jedné nebo na obou stranách.

Při výběru křídla se zrcadlem na jedné straně se na druhé nachází plná deska.

PŘÍSLUŠENSTVÍ V CENĚ KŘÍDLA

- Tři závěsy PRIME nebo čepové standard
- Zámek s čelem stříbrný nebo zlatý lesk: pro dózický klíč, pro WC sadu nebo přizpůsobený pro cylindrickou vložku
- Matné tvrzené sklo
- Kulatá úchytka (k posuvným dveřím)
- Příprava pro zkrácení dveří, maximálně 60 mm

ZÁRUBĚŇ

Doporučené polodrážkové zárubně:

- Porta SYSTEM v akrylové UV barvě *str. 104*
- MINIMAX v akrylové UV barvě *str. 102*

Doporučené bezpolodrážkové zárubně:

- Porta SYSTEM ELEGANCE v akrylové UV barvě *str. 106*
- LEVEL v akrylové UV barvě *str. 108*

POZNÁMKY

- Technické schválení AT-15-6515/2016, ITB Varšava.
- Možnost libovolného sestavení rozměrů křídel u dvoukřídlých dveří.
- Polodrážkové dveře vybavené 3 závěsy typu PRIME (dostupné pouze v PN), bezpolodrážkové 2 závěsy 3D.
- Dvoukřídlé dveře nejsou dostupné s magnetickým zámkem.

ZA PŘÍPLATEK

- rozměr „100“
- ventilační výřez
- třetí závěs 3D (příplatek k ceně zárubně)
- magnetický zámek
- zrcadlo na jednu stranu
- zrcadlo na obou stranách
- hákový zámek s bočními úchyty (posuvné dveře)
- kliky s kováním

(str. 176)



zrcadlo – nabídka



rámová konstrukce



plochý panel



Porta KONCEPT, model A.9, Dub Přírodní
viz str. 34

INTERIÉROVÉ DVEŘE RÁMOVÉ SE SYNTETICKÝM POVRCHEM

Porta KONCEPT
Porta BALANCE
Porta HARMONY
Porta INSPIRE

Kolekce rámových dveří se vyznačuje speciální vícevrstvou dřevěnou konstrukcí. V těchto kolekcích naleznete známé a populární modely dveří, které se těší dlouholeté neslábnoucí popularitě, např. kolekce dveří Porta KONCEPT s vysokou kvalitou fólií Portasynchro 3D a Portaperfect 3D. Ve skupině fólií Portaperfect 3D prezentujeme novou barvu Dub Přírodní.

Porta KONCEPT



DOPORUČUJEME

Tradiční rámová konstrukce je zárukou dlouholeté životnosti

Porta KONCEPT A.9, Dub Přírodní



Porta KONCEPT A.9, Dub Přírodní



model A.0



model A.1



model A.2



model A.3



model A.4



model A.5



model A.6



model A.7



model A.8



model A.9



model B.0



model B.1

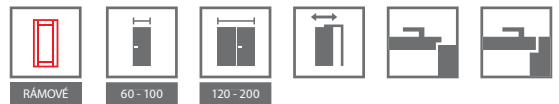

BAREVNOST

Fólie Portadecor ★★★★★☆



* do vyčerpání zásob

Fólie Portasynchro 3D ★★★★★☆

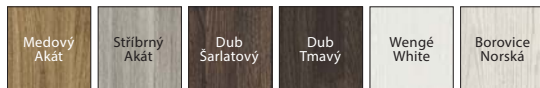

Fólie Portacortex ★★★★★☆



* do vyčerpání zásob

Fólie Super Matt ★★★★★☆



Fólie Portadur ★★★★★☆



Fólie Portaperfect 3D ★★★★★☆



KONSTRUKCE KŘÍDLA

Křídla se v závislosti na vzoru skládají z horizontálních rámu a desek a také matných skel vyrobených z tvrzeného skla. Matná skla o tl. 6 mm.

PŘÍSLUŠENSTVÍ V CENĚ KŘÍDLA

- Zámek dostupný ve třech variantách: pro dózický klíč, pro WC sadu nebo přizpůsobený pro cylindrickou vložku
- Tři čepové závěsy standard, dále je dostupný také balíček PRIME, viz ZA PŘÍPLATEK
- Tvrzené matné sklo
- Příprava pro zkrácení dveří, maximálně 60 mm
- Kulatá úchytka (k posuvným dveřím)

ZÁRUBEŇ

Doporučené polodrážkové zárubně:

- Porta SYSTEM str. 104
- MINIMAX str. 102

Doporučené bezpodrážkové zárubně:

- Porta SYSTEM ELEGANCE str. 106
- LEVEL str. 108

POZNÁMKY

- Technické schválení AT-15-6515/2016, ITB Varšava.
- Možnost libovolného sestavení rozměrů křídel u dvoukřídlých dveří. U dvoukřídlých bezpodrážkových dveří je nutné objednávat aktivní a pasivní křídlo.
- Dvoukřídlé dveře nejsou dostupné s magnetickým zámkem.

ZA PŘÍPLATEK

- rozměr „100“
- ventilační otvory nebo ventilační výřez
- závěsy PRIME (týká se příslušných zárubní)
- zámek PRIME s čelem lesk (stříbrný nebo zlatý)
- třetí závěs 3D (příplatek k ceně zárubně)
- magnetický zámek
- hákový zámek s bočními úchyty (posuvné dveře)
- krytky na závěsy standard (komplet na jeden kus)
- klika s kováním

(str. 176)



Viz nové modely:
www.porta.com.pl/dm/portakoncepth.wmv



matné sklo



plochý panel

DOPORUČUJEME!

SPECIÁLNÍ DŘEVĚNÁ
 VÍCEVARSVÉ KONSTRUKCE



Porta KONCEPT



DOPORUČUJEME

Tradiční rámová konstrukce je zárukou dlouholeté životnosti.

Porta KONCEPT H.4, H.0, Bílá



Porta KONCEPT H.4, Borovice Norská



model C.0



model C.1



model C.2



model C.3



model C.4



model C.5



model C.6



model H.0



model H.4



model K.0



model K.1



model K.2



model K.3

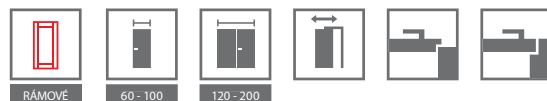

BAREVNOST

Fólie Portadecor ★★★★★☆



* do vyčerpání zásob

Fólie Portasynchro 3D ★★★★★☆

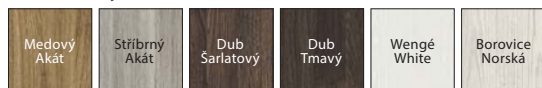

Fólie Portacortex ★★★★★☆

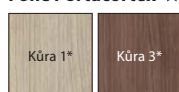

* do vyčerpání zásob

Fólie Super Matt ★★★★★☆



Fólie Portadur ★★★★★☆



Fólie Portaperfect 3D ★★★★★☆



Viz nové modely:
www.porta.com.pl/dm/portakoncepth.wmv

KONSTRUKCE KŘÍDLA

Křídla se v závislosti na vzoru skládají z horizontálních rámu a desek a také matných skel vyrobených z tvrzeného skla. Matná skla o tl. 6 mm.

PŘÍSLUŠENSTVÍ V CENĚ KŘÍDLA

- Zámek dostupný ve třech variantách: pro dózický klíč, pro WC sadu nebo přizpůsobený pro cylindrickou vložku
- Tři čepové závěsy standard, dále je dostupný také balíček PRIME, viz ZA PŘÍPLATEK
- Tvrzené matné sklo nebo „mřížka“ čiré
- Příprava pro zkrácení dveří, maximálně 60 mm
- Kulatá úchytky (k posuvným dveřím)

ZÁRUBEŇ

Doporučené polodrážkové zárubně:

- Porta SYSTEM str. 104
- MINIMAX str. 102

Doporučené bezpolodrážkové zárubně:

- Porta SYSTEM ELEGANCE str. 106
- LEVEL str. 108

POZNÁMKY

- Technické schválení AT-15-6515/2016, ITB Varšava.
- Možnost libovolného sestavení rozměrů křidel u dvoukřídlových dveří. U dvoukřídlových bezpolodrážkových dveří je nutné objednat aktivní a pasivní křídlo.
- Dvoukřídlové dveře nejsou dostupné s magnetickým zámkem.

ZA PŘÍPLATEK

- rozměr „100“
- sklo „mřížka“ matné
- ventilační otvory nebo ventilační výřez
- závěsy PRIME (týká se příslušných zárubní)
- zámek PRIME s čelem lesk (stříbrný nebo zlatý)
- třetí závěs 3D (příplatek k ceně zárubně)
- magnetický zámek
- hákový zámek s bočními úchyty (posuvné dveře)
- krytky na závěsy standard (komplet na jeden kus)
- kliky s kováním

(str. 176)



matné sklo



plochý panel

DOPORUČUJEME

SPECIÁLNÍ DŘEVĚNÁ
VÍCEVARSVÉ KONSTRUKCE



Porta BALANCE



Porta BALANCE A.0, Dub Klasický



Porta BALANCE C.5 Dub Klasický



model A.0



model A.1



model A.2



model B.0



model B.1



model C.0



model C.1



model C.2



model C.3



model C.4



model C.5

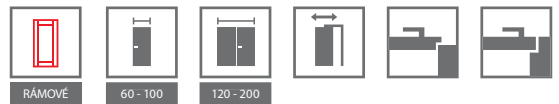

BAREVNOST

Fólie Portasynchro 3D ★★★★★☆



Fólie Portaperfect 3D ★★★★★☆

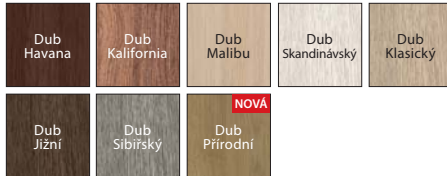

KONSTRUKCE KŘÍDLA

Křídla se podle vzoru skládají z vodorovných rámu, mezi nimiž jsou panely nebo matné sklo. Tabule z tvrzeného skla o tloušťce 4 mm.

PŘÍSLUŠENSTVÍ V CENĚ KŘÍDLA

- Zámek dostupný ve třech variantách: pro dózický klíč, pro WC sadu nebo přizpůsobený pro cylindrickou vložku
- Tři čepové závěsy standard, dále je dostupný také balíček PRIME, viz ZA PŘÍPLATEK
- Tvrzené matné sklo
- Kulatá úchytky (k posuvným dveřím)

ZÁRUBEŇ

Doporučené polodrážkové zárubně:

- Porta SYSTEM str. 104
- MINIMAX str. 102

Doporučené bezpolodrážkové zárubně:

- Porta SYSTEM ELEGANCE str. 106
- LEVEL str. 108

POZNÁMKY

- Technické schválení AT-15-6515/2016, ITB Varšava.
- Možnost libovolného sestavení rozměrů křídel u dvoukřídlých dveří.
- **U dvoukřídlých bezpolodrážkových dveří je nutné objednávat aktivní a pasivní křídlo.**
- Dvoukřídlé dveře nejsou dostupné s magnetickým zámkem.

ZA PŘÍPLATEK

- rozměr „100“
- ventilační otvory nebo ventilační výřez
- závěsy PRIME (týká se příslušných zárubní)
- zámek PRIME s čelem lesk (stříbrný nebo zlatý)
- třetí závěs 3D (příplatek k ceně zárubně)
- magnetický zámek
- hákový zámek s bočními úchyty (posuvné dveře)
- krytky na závěsy standard (komplet na jeden kus)
- kliky s kováním

(str. 176)



matné sklo



výplňový panel

Porta HARMONY



Porta HARMONY B.0, Sibířský Dub



Porta HARMONY B.0, Sibířský Dub



model A.0



model A.1



model A.2



model B.0



model B.1



model B.2



model B.3



model C.0



model C.1



model C.2



model C.3

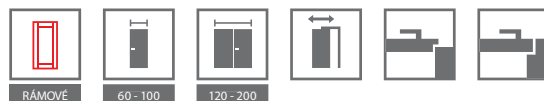

KOLORYSTYKA

Fólie Portasynchro 3D ★★★★★

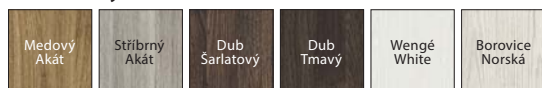

Fólie Portaperfect 3D ★★★★★



KONSTRUKCE KŘÍDLA

Křídla se podle vzoru skládají z vodorovných rámu, mezi nimiž jsou panely nebo matné sklo. Tabule z tvrzeného skla o tloušťce 4 mm.

PŘÍSLUŠENSTVÍ V CENĚ KŘÍDLA

- Zámek dostupný ve třech variantách: pro dózický klíč, pro WC sadu nebo přizpůsobený pro cylindrickou vložku
- Tři čepové závěsy standard, dále je dostupný také balíček PRIME, viz ZA PŘÍPLATEK
- Tvrzené matné sklo
- Kulatá úchytky (k posuvným dveřím)

ZÁRUBĚŇ

Doporučené polodrážkové zárubně:

- Porta SYSTEM str. 104
- MINIMAX str. 102

Doporučené bezpolodrážkové zárubně:

- Porta SYSTEM ELEGANCE str. 106
- LEVEL str. 108

POZNÁMKY

- Technické schválení AT-15-6515/2016, ITB Varšava.
- Možnost libovolného sestavení rozměrů křídel u dvoukřídlových dveří.
- **U dvoukřídlových bezpolodrážkových dveří je nutné objednávat aktivní a pasivní křídlo.**
- Dvoukřídlové dveře nejsou dostupné s magnetickým zámkem.

ZA PŘÍPLATEK

- rozměr „100“
- ventilační otvory nebo ventilační výřez
- závěsy PRIME (týká se příslušných zárubně)
- zámek PRIME s čelem lesk (stříbrný nebo zlatý)
- třetí závěs 3D (příplatek k ceně zárubně)
- magnetický zámek
- hákový zámek s bočními úchyty (posuvné dveře)
- krytky na závěsy standard (komplet na jeden kus)
- kliky s kováním

(str. 176)



matné sklo



výplňový panel

Porta INSPIRE



DOPORUČUJEME

Zrcadlo představuje ideální řešení pro malé byty. Opticky zvětšuje a rozjasňuje místnost.

Porta INSPIRE B.2, Dub Havana



Porta INSPIRE B.2, Dub Šarlatový



model A.0



model A.1



model A.1
se zrcadlem



model B.0



model B.1



model B.2



model B.3



model C.0



model C.1



model C.2



model C.3



model C.4



BAREVNOST

Fólie Portasynchro 3D ★★★★★☆



Fólie Super Matt ★★★★★☆



Fólie Portaperfect 3D ★★★★★☆



KONSTRUKCE KŘÍDLA

Křídla se v závislosti na vzoru skládají z horizontálních rámců a desek a také matných skel vyrobených z tvrzeného skla. Matná skla o tl. 6 mm. Model A.1 lze zhotovit se zrcadlem na jedné nebo na obou stranách. Při výběru křídla se zrcadlem na jedné straně se na druhé nachází plná deska.

PŘÍSLUŠENSTVÍ V CENĚ KŘÍDLA

- Zámek pro dózický klíč, pro WC sadu nebo přizpůsobený pro cylindrickou vložku
- Tři čepové závěsy standard, dále je dostupný také balíček PRIME, viz ZA PŘÍPLATEK
- Matné tvrzené sklo „rámeček“ a matné sklo
- Příprava pro zkrácení dveří maximálně 60 mm
- Kulatá úchytka k posuvným dveřím

ZÁRUBĚŇ

Doporučené polodrážkové zárubně:

- Porta SYSTEM str. 104
- MINIMAX str. 102

Doporučené bezpolodrážkové zárubně:

- Porta SYSTEM ELEGANCE str. 106
- LEVEL str. 108

POZNÁMKY

- Technické schválení AT-15-6515/2016, ITB Varšava.
- U dvoukřídých bezpolodrážkových dveří je nutné objednávat aktivní a pasivní křídlo
- **V případě zvolení modelu se zrcadlem na jedné straně, bude na straně druhé plná deska.**
- Dvoukřídle dveře nejsou dostupné s magnetickým zámkem.

ZA PŘÍPLATEK

- rozměr „100“
- ventilační otvory nebo ventilační výřez
- závěsy PRIME (týká se příslušných zárubní)
- zámek PRIME s čelem lesk (stříbrný nebo zlatý)
- třetí závěs 3D (příplatek k ceně zárubně)
- magnetický zámek
- hákový zámek s bočními úchyty (posuvné dveře)
- krytky na závěsy standard (komplet na jeden kus)
- zrcadlo na jednu stranu
- zrcadlo na obou stranách
- klika s kováním

(str. 176)

1 Dostupná pro modely skupiny A a B.



matná výplň „rám“



elegantní rám



Porta FOCUS, 4.A, Bělený Ořech
viz str. 62

INTERIÉROVÉ DVEŘE DESKOVÉ SE SYNTETICKÝM POVRCHEM

Porta DECOR

Porta GRANDDECO

Porta STYL

Porta FIT

Porta TWIST

Porta NOVA

Porta FOCUS

Porta LEVEL

Porta LINE

Porta CPL

Porta RESIST

V kolekcích deskových dveří prezentujeme novou kolekci Porta Resist, která obsahuje vybrané modely z celé kolekce deskových dveří.

Kromě toho zde naleznete nový typ provedení – Gladstone. Věříme, že si najde oblibu u zákazníků, kteří hledají trvanlivost a vysokou odolnost, a kteří oceňují vzhled surového dřeva.

Porta DECOR



Porta DECOR 3/4 sklo, Bělený Ořech



Porta DECOR plné, Bělený Ořech



plné



1/3 sklo



3/4 sklo



1/3 sklo
s rámečkem



2/3 sklo
s rámečkem



žebříček



BAREVNOST

Fólie Portadecor ★★★★★☆



* do vyčerpání zásob

Fólie Portasynchro 3D ★★★★★☆

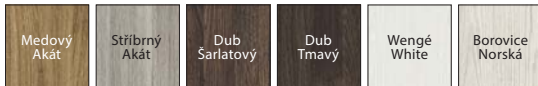

Fólie Portaperfect 3D ★★★★★☆



KONSTRUKCE KŘÍDLA

Výplň tvoří „voština“ nebo dutinková dřevotříska. Rám včetně výplně je oboustranně opláštěný HDF deskou.

PŘÍSLUŠENSTVÍ V CENĚ KŘÍDLA

- Tři čepové závěsy standard, dále je dostupný také balíček PRIME, viz ZA PŘÍPLATEK
- Tři závěsy (u křídla s rozměry „100“ nebo „110“)
- Zámek: pro dózický klíč, pro WC sadu nebo přizpůsobený pro cylindrickou vložku
- Sklo vzor: „činčila“ nebo matné tvrzené (pouze za příplatek)
- Kulatá úchytky (k posuvným dveřím)

ZÁRUBEŇ

Doporučené polodrážkové zárubně:

- Porta SYSTEM str. 104
- MINIMAX str. 102

Doporučené bezpolodrážkové zárubně:

- Porta SYSTEM ELEGANCE str. 106
- LEVEL str. 108

POZNÁMKY

- Technické schválení AT-15-6515/2016, ITB Varšava.
- Výplň „dutinková dřevotříska“ a plná dřevotříska je připravena ke zkrácení ve standardu.
- Rozměr „110“ dostupný pouze s výplní „dutinková dřevotříska“.
- Rozměry prosklení jako u rozměru „100“.
- Možnost libovolného sestavení rozměrů křidel u dvoukřídlových dveří. Pasivní křídlo (boční panel) v rozměrech „30“, „40“, „50“ pouze v verzi plněj. U dvojkřídlových bezpolodrážkových dveří je nutné objednat aktivní a pasivní křídlo.
- Dvoukřídlové dveře nejsou dostupné s magnetickým zámkem.
- Rozměr „80“ a „90“ v investiční normě (světlý rozměr otvoru 800, 900 mm) dostupný jako standard – bez příplatku.

ZA PŘÍPLATEK

- rozměr „100“, „110“
- výplň dutinková dřevotříska
- mřížka, ventilační otvory nebo ventilační výřez
- závěsy PRIME (týká se příslušných zárubní)
- zámek PRIME s čelem lesk (stříbrný nebo zlatý)
- třetí závěs 3D (příplatek k ceně zárubně)
- magnetický zámek
- příprava ke zkrácení dveří (maximálně 60 mm)
- zesílení pro samozavírač
- kulaté okénko - z nerezové oceli
- hákový zámek s bočními úchyty (posuvné dveře)
- krytky na závěsy standard (komplet na jeden kus)
- sklo matné tvrzené – 1/3 sklo nebo 1/3 sklo s rámečkem
- sklo matné tvrzené – 3/4 sklo
- sklo matné tvrzené – 2/3 sklo s rámečkem
- sklo matné tvrzené – žebříček
- klika s kováním

(str. 176)



sklo „činčila“

Porta GRANDDECO



Porta GRANDDECO 3.1 Bilá



Porta GRANDDECO 3.1, Wengé White



model 1.1



model 1.2



model 1.3



model 2.1



model 2.2



model 2.3



model 3.1



model 3.2



model 4.1



model 4.2



model 5.1



model 5.2



model 6.1



model 6.2



BAREVNOST

Fólie Portadecor ★★★★★☆



* do vyčerpání zásob

Fólie Portasynchro 3D ★★★★★☆

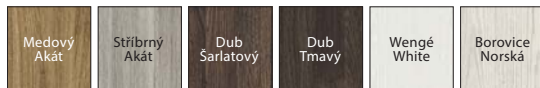

Fólie Portaperfect 3D ★★★★★☆



KONSTRUKCE KŘÍDLA

Výplň křídla tvoří „voština“. Za příplatek je dostupná: dutinková dřevotříška (modely 1.1, 2.1, 3.1, 4.1, 5.1, 6.1) zesíleném vnitřním překližkovým rámem. Rám včetně výplně je oboustranně opláštěný HDF deskou.

PŘÍSLUŠENSTVÍ V CENĚ KŘÍDLA

- Tři čepové závěsy standard, dále je dostupný také balíček PRIME, viz ZA PŘÍPLATEK
- Tři závěsy (u křídla s rozměry „100“ nebo „110“)
- Zámek: pro dózický klíč, pro WC sadu nebo přizpůsobený pro cylindrickou vložku
- Sklo vzor: matné tvrzené nebo „činčila“
- Kulatá úchytky (k posuvným dveřím)

ZÁRUBEŇ

Doporučené polodrážkové zárubně:

- Porta SYSTEM str. 104
- MINIMAX str. 102

Doporučené bezpolodrážkové zárubně:

- Porta SYSTEM ELEGANCE str. 106
- LEVEL str. 108

POZNÁMKY

- Technické schválení AT-15-6515/2016, ITB Varšava.
- **Výplň „dutinková dřevotříška“ a plná dřevotříška je připravena ke zkrácení ve standardu.**
- Rozměr „110“ dostupný pouze s výplní „dutinková dřevotříška“. Rozměry prosklení jako u rozměru „100“.
- Možnost libovolného sestavení rozměrů křidel u dvoukřídlových dveří.
- U dvoukřídlových bezpolodrážkových dveří je nutné objednávat aktivní a pasivní křídlo. Dvoukřídlové dveře nejsou dostupné s magnetickým zámkem.

ZA PŘÍPLATEK

- rozměr „100“, „110“
- výplň dutinková dřevotříška (křídla plná)
- výplň plná dřevotříška (prosklené křídla)
- mřížka, ventilační otvory nebo ventilační výřez
- závěsy PRIME (týká se příslušných zárubní)
- zámek PRIME s čelem lesk (stříbrný nebo zlatý)
- třetí závěs 3D (příplatek k ceně zárubně)
- magnetický zámek
- příprava ke zkrácení dveří (maximálně 60 mm)
- zesílení pro samozavírač
- hákový zámek s bočními úchyty (posuvné dveře)
- krytky na závěsy standard (komplet na jeden kus)
- klika s kováním

(str. 176)



matné sklo



vkusný rámeček

Porta STYL



Porta STYL 3, Dub Kalifornia



Porta STYL 1, Dub Kalifornia



model 1



model 2



model 3



model 4



model 1*



model 2*



model 3*



model 4*

* místo skla oboustranná plná výplň



BAREVNOST

Fólie Portadecor ★★★★★☆



* do vyčerpání zásob

Fólie Portasynchro 3D ★★★★★☆

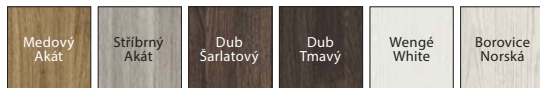

Fólie Portaperfect 3D ★★★★★☆



Laminát CPL HQ 0,2 ★★★★★☆

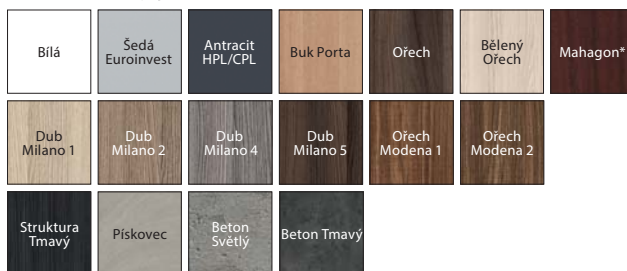

* do vyčerpání zásob

Modely 1-5 s plnou výplní místo skleněné nejsou dostupné ve verzi Portaperfect 3D.

KONSTRUKCE KŘÍDLA

Výplň „voština“ nebo dutinková dřevotříska zesíleném vnitřním překližkovým rámem (pouze za příplatek). Rám včetně výplně je oboustranně opláštěný HDF deskou. V provedení CPL HQ jsou boky křídla pokryty páskou ABS.

PŘÍSLUŠENSTVÍ V CENĚ KŘÍDLA

- Tři čepové závěsy standard, dále je dostupný také balíček PRIME, viz ZA PŘÍPLATEK
- Tři závěsy ve křídle s rozměrem „100“ nebo „110“
- Zámek: pro dózický klíč, pro WC sadu nebo přizpůsobený pro cylindrickou vložku
- Sklo vzor: matně tvrzené nebo „čínčila“
- Kulatá úchytky (k posuvným dveřím)

ZÁRUBEŇ

Doporučené polodrážkové zárubně:

- Porta SYSTEM str. 104
- MINIMAX str. 102

Doporučené bezpodrážkové zárubně:

- Porta SYSTEM ELEGANCE str. 106
- LEVEL str. 108

POZNÁMKY

- Technické schválení AT-15-6515/2016, ITB Varšava.
- Výplň „dutinková dřevotříska“ a plná dřevotříska je připravena ke zkrácení ve standardu.
- Rozměr „110“ je dostupný pouze s výplní „dutinková dřevotříska“.
- Rozměry prosklení jako u rozměru „100“.
- Možnost libovolného sestavení rozměrů křidel u dvoukřídlych dveří. U dvoukřídlych bezpodrážkových dveří je nutné objednávat aktivní a pasivní křídlo. Dvoukřídle dveře nejsou dostupné s magnetickým zámkem.

ZA PŘÍPLATEK

- rozměr „100“, „110“
- výplň dutinková dřevotříska
- barvy v CPL 0,2 mm – SKUPINA II
- mřížka, ventilační otvory nebo ventilační výřez
- závěsy PRIME (týká se příslušných zárubní)
- zámek PRIME s čelem lesk (stříbrný nebo zlatý)
- třetí závěs 3D (příplatek k ceně zárubně)
- magnetický zámek
- **AKCE** – u dveří s povrchovou úpravou CPL – balíček PRIME (stříbrný nebo zlatý)
- příprava ke zkrácení dveří (maximálně 60 mm)
- zesílení pro samozavírač
- hákový zámek s bočními úchyty (posuvné dveře)
- krytky na závěsy standard (komplet na jeden kus)
- klika s kováním

bez příplatku

(str. 176)



model s prosklením



model z panelem

Porta FIT



DOPORUČUJEME

Spojení pevné konstrukce
s moderním designem..

Porta FIT A.6, Ořech Verona 2



Porta FIT C.3, Dub Jižní



model A.0



model A.2



model A.6



model B.2



model B.5



model C.0



model C.1



model C.2



model C.3



model D.0



model D.1



model D.2



model D.3



model I.0



model I.1



BAREVNOST

Fólie Portadecor ★★★★★☆



* do vyčerpání zásob

Fólie Portasynchro 3D ★★★★★☆

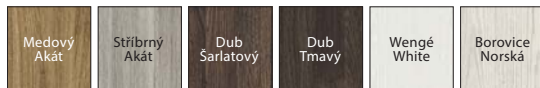

Fólie Portadur ★★★★★☆



* do vyčerpání zásob ve struktuře vodorovně-svislé

Fólie Portaperfect 3D ★★★★★☆



Laminát CPL HQ 0,2 ★★★★★☆

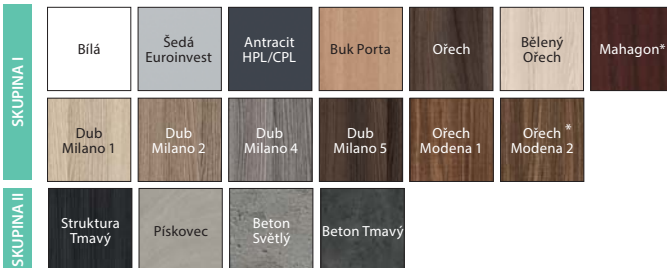

* do vyčerpání zásob

KONSTRUKCE KŘÍDLA

U modelů A, B, C a I výplň „voština“ a stabilizační deska nebo pro celou konstrukci plná dřevotřísková zesílená překližka (pouze za příplatek), u modelu D plná deska. Rám včetně výplně je oboustranně opláštěný HDF deskou. V povrchové úpravě CPL HQ jsou boční strany křídla pokryty hranovací páskou ABS.

PŘÍSLUŠENSTVÍ V CENĚ KŘÍDLA

- Tři čepové závěsy standard, dále je dostupný také balíček PRIME, viz ZA PŘÍPLATEK
- Tři závěsy ve křídle s rozměrem „100“ a dále ve všech rozměrech s fólií Portadur
- Zámek: pro dózický klíč, pro WC sadu nebo přizpůsobený pro cylindrickou vložku
- Matně tvrzené sklo nebo „činčila“, „MasterCarre“
- Kulatá úchytky (k posuvným dveřím)

ZÁRUBĚŇ

Doporučené polodrážkové zárubně:

- Porta SYSTEM str. 104
- MINIMAX str. 102

Doporučené bezpolodrážkové zárubně:

- Porta SYSTEM ELEGANCE str. 106
- LEVEL str. 108

POZNÁMKY

- Technické schválení AT-15-6515/2016, ITB Varšava.
- **Pro rozměr „110“ vzhledem k velikosti prosklení u modelu A není matně tvrzené sklo.**
- Možnost libovolného sestavení rozměrů křídel u dvoukřídlových dveří. U dvoukřídlových bezpolodrážkových dveří je nutné objednat aktivní a pasivní křídlo. Dvoukřídlové dveře nejsou dostupné s magnetickým zámkem.

ZA PŘÍPLATEK

- rozměr „100“
- výplň dutinková deska a/nebo plná dřevotřísková
- barvy v CPL 0,2 mm – SKUPINA II
- mřížka, ventilační otvory nebo ventilační výřez
- závěsy PRIME (týká se příslušných zárubní)
- zámek PRIME s čelem lesk (stříbrný nebo zlatý)
- třetí závěs 3D (příplatek k ceně zárubně)
- magnetický zámek
- **AKCE** – u dveří s povrchovou úpravou CPL – balíček PRIME
- příprava ke zkrácení dveří (maximálně 60 mm)
- zesílení pro samozavírač
- hákový zámek s bočními úchyty (posuvné dveře)
- krytky na závěsy standard (komplet na jeden kus)
- klika s kováním

bez příplatku

(str. 176)



rámeček se sklem
POZOR: u laminátu CPL
- zaoblený rám



rámeček s panelem
POZOR: u laminátu CPL
- zaoblený rám

Porta FIT



DOPORUČUJEME

Spojení pevné konstrukce
s moderním designem.

Porta FIT G.5, Borovice Norská



Porta FIT G.5, Borovice Norská



model E.0



model E.3



model F.2



model F.3



model F.6



model G.0



model G.2



model G.3



model G.4



model G.5



model H.0



model H.1



model H.2



model H.3



model H.4



BAREVNOST

Fólie Portadecor ★★★★★☆



* do vyčerpání zásob

Fólie Portasynchro 3D ★★★★★☆

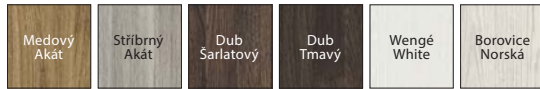

Fólie Portadur ★★★★★☆



* do vyčerpání zásob ve struktuře vodorovně-svislé

Fólie Portaperfect 3D ★★★★★☆



Laminát CPL HQ 0,2 ★★★★★☆

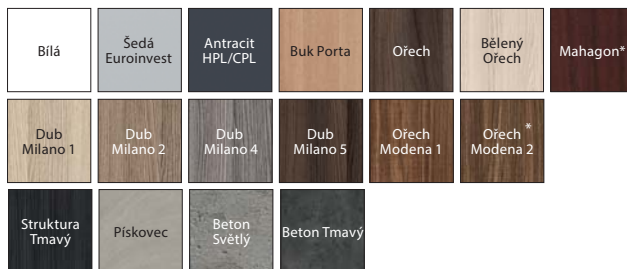

* do vyčerpání zásob

KONSTRUKCE KŘÍDLA

Výplň „voština“ a stabilizační deska nebo pro celou konstrukci plná dřevotřísková zesílená překližka (pouze za příplatek). Rám včetně výplně je oboustranně opláštěný HDF deskou. Konstrukce křídla doplňuje sklo nebo plochý panel. V povrchové úpravě CPL HQ jsou boční strany křídla pokryty hranovací páskou ABS.

PŘÍSLUŠENSTVÍ V CENĚ KŘÍDLA

- Tři čepové závěsy standard, dále je dostupný také balíček PRIME, viz ZA PŘÍPLATEK
- Tři závěsy ve křídle s rozměrem „100“ a dále ve všech rozměrech s fólií Portadur
- Zámek: pro dózický klíč, pro WC sadu nebo přizpůsobený pro cylindrickou vložku
- Matné sklo hartovana nebo „činčila“, „MasterCarre“
- Tvrzené sklo „mřížka“ čiré - pouze u modelů skupiny H
- Kulatá úchytky (k posuvným dveřím)

ZÁRUBĚŇ

Doporučené polodrážkové zárubně:

- Porta SYSTEM str. 104
- MINIMAX str. 102

Doporučené bezpolodrážkové zárubně:

- Porta SYSTEM ELEGANCE str. 106
- LEVEL str. 108

POZNÁMKY

- Technické schválení AT-15-6515/2016, ITB Varšava.
- Mřížka, ventilační otvory 2 řady není dostupný u modelů skupiny H.
- **Rozměr „100“ je dostupný pouze výhradně v provedení se svislou strukturou dřeva.**
- Možnost libovolného sestavení rozměrů křídel u dvoukřídlových dveří. U dvoukřídlových bezpolodrážkových dveří je nutné objednávat aktivní a pasivní křídlo. Dvoukřídlové dveře nejsou dostupné s magnetickým zámekem.

ZA PŘÍPLATEK

- rozměr „100“
- výplň dutinková dřevotřísková a/nebo plná dřevotřísková
- barvy v CPL 0,2 mm – SKUPINA II
- sklo „mřížka“ matné – pouze u modelů skupiny H
- mřížka, ventilační otvory nebo ventilační výřez
- závěsy PRIME (týká se příslušných zárubní)
- zámek PRIME s čelem lesk (stříbrný nebo zlatý)
- třetí závěs 3D (příplatek k ceně zárubně)
- magnetický zámek
- **AKCE** – u dveří s povrchovou úpravou CPL – balíček PRIME
- příprava ke zkrácení dveří (maximálně 60 mm)
- zesílení pro samozavírač
- hákový zámek s bočními úchyty (posuvné dveře)
- krytky na závěsy standard (komplet na jeden kus)
- klíka s kováním

bez příplatku

(str. 176)



rámeček se sklem
POZOR: u laminátu CPL
- zaoblený rám



rámeček s panelem
POZOR: u laminátu CPL
- zaoblený rám

Porta TWIST



Porta TWIST A.3, Buk Bavaria



Porta TWIST A.3, Ořech Verona 2



model A.0



model A.1



model A.3



model B.0



model B.1



model B.2



model C.0



model C.1



model D.0



model D.1



BAREVNOST

Fólie Portadecor ★★★★★☆



* do vyčerpání zásob

Fólie Portasynchro 3D ★★★★★☆

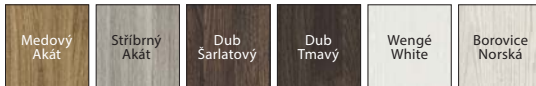

Fólie Portaperfect 3D ★★★★★☆



KONSTRUKCE KŘÍDLA

Výplň tvoří mix konstrukce „voštiny“ a stabilizační desky nebo plné dřevotřísky zesílené překližkou (pouze za příplatek). Rám včetně výplně je oboustranně pláštěný HDF deskou. Konstrukce křídla doplňuje sklo nebo plochý panel.

PŘÍSLUŠENSTVÍ V CENĚ KŘÍDLA

- Tři čepové závěsy standard, dále je dostupný také balíček PRIME, viz ZA PŘÍPLATEK
- Tři závěsy (u křídla s rozměry „100“ nebo „110“)
- Zámek: pro dózický klíč, pro WC sadu nebo přizpůsobený pro cylindrickou vložku
- Matně tvrzené sklo
- Kulatá úchytky (k posuvným dveřím)

ZÁRUBĚŇ

Doporučené polodrážkové zárubně:

- Porta SYSTEM str. 104
- MINIMAX str. 102

Doporučené bezpodrážkové zárubně:

- Porta SYSTEM ELEGANCE str. 106
- LEVEL str. 108

POZNÁMKY

- Technické schválení AT-15-6515/2016, ITB Varšava.
- **Výplň „plná dřevotříska zesílená překližkou“ mají přípravu pro zkrácení dveří ve standardu.**
- Rozměr „60“ i „120“ (dvoukřídle) není dostupný u modelů A a D.
- Rozměr „110“ je dostupný pouze s výplní z plné desky zesílené překližkou.
- Možnost libovolného sestavení rozměrů křidel u dvoukřídých dveří. U dvoukřídých bezpodrážkových dveří je nutné objednat aktivní a pasivní křídlo. Dvoukřídle dveře nejsou dostupné s magnetickým zámkem.

ZA PŘÍPLATEK

- rozměr „100“, „110“
- výplň dutinková dřevotříska a/nebo plná dřevotříska
- mřížka, ventilační otvory nebo ventilační výřez
- závěsy PRIME (týká se příslušných zárubní)
- zámek PRIME s čelem lesk (stříbrný nebo zlatý)
- třetí závěs 3D (příplatek k ceně zárubně)
- zesílení pro samozavírač
- magnetický zámek
- příprava ke zkrácení dveří (maximálně 60 mm)
- hákový zámek s bočními úchyty (posuvné dveře)
- krytky na závěsy standard (komplet na jeden kus)
- klika s kováním

(str. 176)

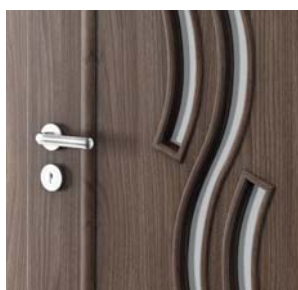

jemný rámeček se sklem
– model A.3



jemný rámeček s výplní
– model A.0

Porta NOVA



DOPORUČUJEME

Zrcadlo představuje ideální řešení pro malé byty. Opticky zvětšuje a rozjasňuje místnost.

Porta NOVA 2.2 se zrcadlem, Dub Šarlatový



Porta NOVA 1.1, Ořech 3



model 1.1



model 1.2



model 1.3



model 2.1



model 2.2



model 2.2
se zrcadlem



model 3.1



model 3.2

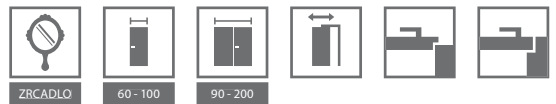

BAREVNOST

Fólie Portadecor ★★★★★☆



* do vyčerpání zásob

Fólie Portasynchro 3D ★★★★★☆

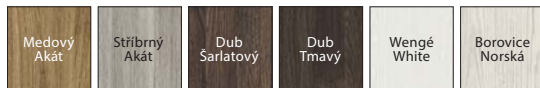

Fólie Portadur ★★★★★☆



* do vyčerpání zásob ve struktuře vodorovně-svislé

Fólie Portaperfect 3D ★★★★★☆



KONSTRUKCE KŘÍDLA

Výplň křídla: skupina 1 – „voština“ nebo dutinková dřevotříška v rámu zhotoveném z lepeného jehličnatého dřeva zesíleném vnitřním překližkovým rámem (pouze za příplatek), skupina 2 a 3 – dřevotříšková plná deska. Rám včetně výplně je oboustranně opláštěný HDF deskou.
Model 2.2 lze zhotovit se zrcadlem na jedné nebo na obou stranách. Při výběru křídla se zrcadlem z jedné strany se na druhé nachází plná deska.

PŘÍSLUŠENSTVÍ V CENĚ KŘÍDLA

- Zámek: pro dózický klíč, pro WC sadu nebo přizpůsobený pro cylindrickou vložku
- Tři čepové závěsy standard nebo tři závěsy v křídle s rozměry „100“ a dále s fólií Portadur, dále je dostupný také balíček PRIME, viz ZA PŘÍPLATEK
- Sklo – vzory: „činčila“, „žaluzie“ (nedostupné u modelu 2.2), matně tvrzené, tvrzená průhledná „mřížka“, „MasterCarre“
- Příprava pro zkrácení dveří maximálně 60 mm (pouze skupina 2 i 3)
- Kulatá úchytky (k posuvným dveřím)

ZÁRUBĚŇ

Doporučené polodrážkové zárubně:

- Porta SYSTEM str. 104
- MINIMAX str. 102

Doporučené bezpolodrážkové zárubně:

- Porta SYSTEM ELEGANCE str. 106
- LEVEL str. 108

POZNÁMKY

- Technické schválení AT-15-6515/2016, ITB Varšava.
- **Mřížka, ventilační otvory 2 řady jsou dostupné pouze pro modely skupiny 1.**
- Výplň „dutinková dřevotříška“ a plná dřevotříška je připravena ke zkrácení ve standardu.
- Rozměr „100“ je dostupný pouze ve skupině 1 a 3 výhradně v provedení se svislou strukturou dřeva.
- Možnost libovolného sestavení rozměrů křidel u dvoukřídlových dveří. Pasivní křídlo (boční panel) v rozměrech „30“, „40“, „50“ pouze v verzi plněj se svislou strukturou dřeva. U dvoukřídlových bezpolodrážkových dveří je nutné objednávat aktivní a pasivní křídlo.
- **Modely ze skupiny 1 dostupné pouze s pokrytím Portadur.**
- Dvoukřídlové dveře nejsou dostupné s magnetickým zámkem.

ZA PŘÍPLATEK

- rozměr „100“
- výplň dutinková dřevotříška
- sklo „mřížka“ matné – příplatek za verzi s matným sklem
- zrcadlo na jednu stranu
- zrcadlo na obou stranách
- mřížka, ventilační otvory nebo ventilační výřez
- závěsy PRIME (týká se příslušných zárubní)
- zámek PRIME s čelem lesk (stříbrný nebo zlatý)
- třetí závěs 3D (příplatek k ceně zárubně)
- magnetický zámek
- příprava ke zkrácení dveří (maximálně 60 mm)
- zesílení pro samozavírač
- kulaté okénko - z nerezové oceli (výhradně model 1.1)
- hákový zámek s bočními úchyty (posuvné dveře)
- krytky na závěsy standard (komplet na jeden kus)
- klíka s kováním

(str. 176)



rámeček s prosklením



plný rámeček

Porta NOVA



DOPORUČUJEME

Široká škála prosklení přirozeně
prosvětlí a rozjasní interiér.

Porta NOVA 4.4, Dub Klasický



Porta NOVA 5.5, Dub Klasický



model 4.1



model 4.2



model 4.3



model 4.4



model 5.1



model 5.2



model 5.3



model 5.4



model 5.5



BAREVNOST

Fólie Portadecor ★★★★★☆



* do vyčerpání zásob

Fólie Portasynchro 3D ★★★★★☆

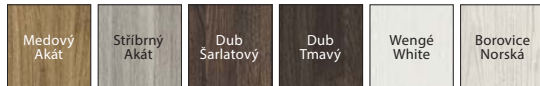

Fólie Portadur ★★★★★☆



* do vyčerpání zásob ve struktuře vodorovně-svislé

Fólie Portaperfect 3D ★★★★★☆



KONSTRUKCE KŘÍDLA

Výplň tvoří dřevotřísková deska. Rám včetně výplně je oboustranně opláštěný HDF deskou.

PŘÍSLUŠENSTVÍ V CENĚ KŘÍDLA

- Zámek: pro dózický klíč, pro WC sadu nebo přizpůsobený pro cylindrickou vložku
- Tři čepové závěsy standard nebo tři závěsy v křídle s rozměry „100“ a dále s fólií Portadur, dále je dostupný také balíček PRIME, viz ZA PŘÍPLATEK
- Sklo – vzory: „čínčila“, „žaluzie“ nebo matně tvrzené, „MasterCarre“, „mřížka“ čiré
- Příprava pro zkrácení dveří maximálně 60 mm
- Kulatá úchytky (k posuvným dveřím)

ZÁRUBĚŇ

Doporučené polodrážkové zárubně:

- Porta SYSTEM str. 104
- MINIMAX str. 102

Doporučené bezpolodrážkové zárubně:

- Porta SYSTEM ELEGANCE str. 106
- LEVEL str. 108

POZNÁMKY

- Technické schválení AT-15-6515/2016, ITB Varšava.
- **Rozměr „100“ je dostupný výhradně se svislou strukturou dřeva.**
- Možnost libovolného sestavení rozměrů křidel u dvoukřídých dveří. U dvoukřídých bezpolodrážkových dveří je nutné objednávat aktivní a pasivní křídlo. Dvoukřídle dveře nejsou dostupné s magnetickým zámkem.

ZA PŘÍPLATEK

- rozměr „100“,
- sklo „mřížka“ matné příplatek za verzi s matným sklem
- ventilační výřez nebo ventilační otvory (1 řada)
- závěsy PRIME (týká se příslušných zárubní)
- zámek PRIME s čelem lesk (stříbrný nebo zlatý)
- třetí závěs 3D (příplatek k ceně zárubně)
- zesílení pro samozavírač
- magnetický zámek
- hákový zámek s bočními úchyty (posuvné dveře)
- krytky na závěsy standard (komplet na jeden kus)
- klika s kováním

(str. 176)



uložení s fólií Portadecor, Portasynchro 3D, Portaperfect 3D



uložení s fólií Portadur

Porta NOVA



DOPORUČUJEME

Použití dutinkové dřevotřískové desky zajišťuje lepší tlumení zvuku v místnosti.

Porta NOVA 6.1, Borovice Norská



Porta NOVA 6.4, Borovice Norská



model 6.1



model 6.2



model 6.3



model 6.4



model 6.5



model 7.1



model 7.2



model 7.3



model 7.4



model 7.5



BAREVNOST

Fólie Portadecor ★★★★★☆



* do vyčerpání zásob

Fólie Portasynchro 3D ★★★★★☆

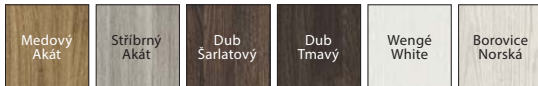

Fólie Portadur ★★★★★☆



* do vyčerpání zásob ve struktuře vodorovně-svislé

Fólie Portaperfect 3D ★★★★★☆



KONSTRUKCE KŘÍDLA

Výplň křídla tvoří dřevotřísková plná deska. Rám včetně výplně je oboustranně opláštěný HDF deskou.

PŘÍSLUŠENSTVÍ V CENĚ KŘÍDLA

- Zámek: pro dózický klíč, pro WC sadu nebo přizpůsobený pro cylindrickou vložku
- Tři čepové závěsy standard nebo tři závěsy na křídle s rozměry „100“ a dále s fólií Portadur, dále je dostupný také balíček paket PRIME, viz ZA PŘÍPLATEK
- Sklo – vzor: „činčila“
- Příprava pro zkrácení dveří maximálně 60 mm
- Kulatá úchytky (k posuvným dveřím)

ZÁRUBEŇ

Doporučené polodrážkové zárubně:

- Porta SYSTEM str. 104
- MINIMAX str. 102

Doporučené bezpodrážkové zárubně:

- Porta SYSTEM ELEGANCE str. 106
- LEVEL str. 108

POZNÁMKY

- Technické schválení AT-15-6515/2016, ITB Varšava.
- Mřížka a ventilační otvory 2 řady jsou dostupné pouze pro modely 6.5, 7.5.
- **Rozměr „100“ je dostupný výhradně se vsíslou strukturou dřeva.**
- Možnost libovolného sestavení rozměrů křídel u dvoukřídlých dveří. U dvoukřídlých bezpodrážkových dveří je nutné objednat aktivní a pasivní křídlo. Dvoukřídlé dveře nejsou dostupné s magnetickým zámkem.

ZA PŘÍPLATEK

- rozměr „100“
- mřížka, ventilační otvory nebo ventilační výřez
- závěsy PRIME (týká se příslušných zárubní)
- zámek PRIME s čelem lesk (stříbrný nebo zlatý)
- třetí závěs 3D (příplatek k ceně zárubně)
- zesílení pro samozavírač
- magnetický zámek
- hákový zámek s bočními úchyty (posuvné dveře)
- krytky na závěsy standard (komplet na jeden kus)
- sklo matně tvrzené
- klika s kováním

(str. 176)



rám s prosklením



rám s plnou výplní

Porta FOCUS



Porta FOCUS 4.A sklo matné, Ořech Bělený



Porta FOCUS 4.B, sklo matné, Ořech Bělený



model 1.B



model 1.C



model 1.D



model 2.0
sklo matné



model 2.0
sklo „žebřík“
matné



model 2.0
sklo
„čtverečky“



model 2.0
sklo „vlnka“



model 2.0
sklo „mřížka“
matné



model 2.0
sklo „zebra“
matné



model 4.A



model 4.B



BAREVNOST

Fólie Portadecor ★★★★★☆



* do vyčerpání zásob

Fólie Portasynchro 3D ★★★★★☆

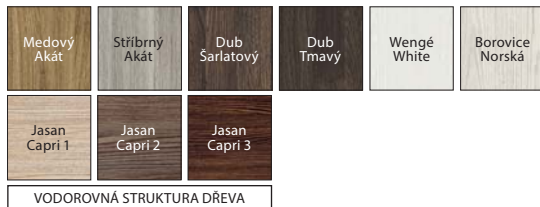

Fólie Portaperfect 3D ★★★★★☆



KONSTRUKCE KŘÍDLA

Výplň tvoří „voština“ nebo dutinková dřevotřísková v rámu zhotoveném z lepeného jehličnatého dřeva zesíleném vnitřním překližkovým rámem (pouze za příplatek). Rám včetně výplně je oboustranně opláštěný HDF deskou. Vzory jsou proskleny matným tvrzeným sklem o tloušťce 8 mm, které představuje konstrukční prvek křídla.

PŘÍSLUŠENSTVÍ V CENĚ KŘÍDLA

- Tři čepové závěsy standard, dále je dostupný také balíček PRIME, viz ZA PŘÍPLATEK
- Tři závěsy ve křídle s rozměrem „100“ nebo „110“
- Zámek: pro dózický klíč, pro WC sadu nebo přizpůsobený pro cylindrickou vložku
- Tvrzené sklo (Model skupina 2): matné, „mřížka“ čiré, „zebra“ čiré
- Tvrzené sklo (Model skupina 4): matné
- Kulatá úchytky (k posuvným dveřím)

ZÁRUBĚŇ

Doporučené polodrážkové zárubně:

- Porta SYSTEM str. 104
- MINIMAX str. 102

Doporučené bezpodrážkové zárubně:

- Porta SYSTEM ELEGANCE str. 106
- LEVEL str. 108

POZNÁMKY

- Technické schválení AT-15-6515/2016, ITB Varšava.
- **Mřížka a ventilační výřez a příprava na zkrácení jsou dostupné pouze u plných křídel skupiny 1. Ventilační výřez v prosklených modelech je dostupný pouze s matným sklem (bez vzoru).**
- Výplň „dutinková dřevotřísková“ a plná dřevotřísková je připravena ke zkrácení ve standardu.
- Rozměr „110“ je dostupný pouze s výplní „dřevotřísková“.
- Možnost libovolného sestavení rozměrů křídel u dvoukřídlých dveří. U dvoukřídlých bezpodrážkových dveří je nutné objednávat aktivní a pasivní křídlo. Modely skupiny 4 jsou provedené „na hranu“.
- Model 4.B je dostupný pouze s výplní „dutinková dřevotřísková“ bez doplňkového příplatku.
- Rozměr „110“ není dostupný u modelů skupiny 4.
- **Stálý rozměr prosklení pouze u modelů skupiny 2, model 4.A.**
- Dvoukřídlé dveře nejsou dostupné s magnetickým zámkem.

ZA PŘÍPLATEK

- rozměr „100“, „110“
- tvrzené sklo (Model skupina 2): „mřížka“ matné, „zebra“ matné, „žebříček“, „čtverečky“, „vlnka“
- tvrzené sklo (Model 4. B): „žebříček“, „zebra“ matné
- výplň dutinková dřevotřísková
- mřížka, ventilační otvory nebo ventilační výřez
- závěsy PRIME (týká se příslušných zárubní)
- zámek PRIME s čelem lesk (stříbrný nebo zlatý)
- třetí závěs 3D (příplatek k ceně zárubně)
- magnetický zámek
- příprava ke zkrácení dveří (maximálně 60 mm)
- hákový zámek s bočními úchyty (posuvné dveře)
- krytky na závěsy standard (komplet na jeden kus)
- klika s kováním

(str. 176)



frézování
– model 1.D



spojení se sklem „zaoblené“
– model 2.0



spojení se sklem „na hranu“
– modely skupiny 4

Porta LEVEL



Porta LEVEL B.1, Jasan Capri 3 s doporučenou zárubní LEVEL s panelem 100 cm



Porta LEVEL B.2, Jasan Capri 3
Zárubeň LEVEL s panelem 20 cm



model A.0
zárubeň
s panelem 20 cm



model A.1
zárubeň
s panelem 20 cm



model A.2
zárubeň
s panelem 20 cm



model A.3
zárubeň
s panelem 20 cm



model B.1
zárubeň
s panelem 20 cm



model B.2
zárubeň
s panelem 20 cm

Podívejte se na detaili: www.porta.com.pl/dm/portalevel.pdf



BAREVNOST

Fólie Portasynchro 3D ★★★★★



VODOROVNÁ STRUKTURA DŘEVA

Křídla Porta LEVEL mají doporučenou zárubeň LEVEL, viz str. 108



Prohlédněte si novou kolekci Porta LEVEL:
www.porta.com.pl/dm/portalevel.wmv

KONSTRUKCE KŘÍDLA

Výplň „voština“ nebo dutinková dřevotříška v rámu z lepeného jehličnatého dřeva zesíleném vnitřním překližkovým rámem. Rám včetně výplně je oboustranně opláštěný HDF deskou. Svislá hrana je zabezpečena páskou ABS.

PŘÍSLUŠENSTVÍ V CENĚ KŘÍDLA

- Tři čepové závěsy standard, dále je dostupný také balíček PRIME, viz ZA PŘÍPLATEK
- Tři závěsy ve křídle s rozměrem „100“
- Zámek: pro dózický klíč, pro WC sadu nebo přizpůsobený pro cylindrickou vložku

ZÁRUBEŇ

Doporučené polodrážkové zárubně:

- Porta SYSTEM str. 104
- MINIMAX str. 102

Doporučené bezpolodrážkové zárubně:

- Porta SYSTEM ELEGANCE str. 106
- LEVEL str. 108

POZNÁMKY

- Technické schválení AT-15-6515/2016, ITB Varšava.
- Výplň „dutinková dřevotříška“ a plná dřevotříška mají přípravu pro zkrácení dveří ve standardu.
- Možnost libovolného sestavení rozměrů křidel u dvoukřídlych dveří.
- Dvoukřídle dveře nejsou dostupné s magnetickým zámkem.

ZA PŘÍPLATEK

- rozměr „100“
- výplň dutinková dřevotříška
- ventilační otvory nebo ventilační výřez
- závěsy PRIME (týká se příslušných zárubní)
- zámek PRIME s čelem lesk (stříbrný nebo zlatý)
- třetí závěs 3D (příplatek k ceně zárubně)
- magnetický zámek
- příprava ke zkrácení dveří (maximálně 60 mm)
- zesílení pro samozávirač
- krytky na závěsy standard (komplet na jeden kus)
- maloobchodní cena křídla aktivního/ pasivního (výplň pouze dutinková dřevotříška)
- klika s kováním

(str. 176)



doporučená zárubeň LEVEL

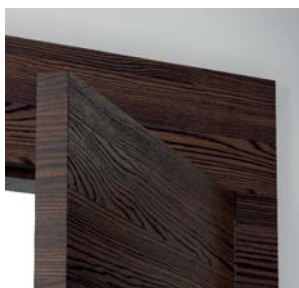

hrana ABS
vysoká odolnost



vodorovná struktura dřeva



stříbrná intarzie

Porta LINE



Porta LINE G.1, Beton Tmavý (panely vyrobené jako Porta KONTRAKT, viz str. 205)



Porta LINE H.1, Beton Tmavý



model A.1



model B.1



model C.1



model D.1



model E.1

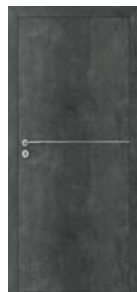

model F.1

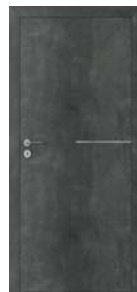

model G.1



model H.1



BAREVNOST

Fólie Portadecor ★★★★★☆

Bílá	Sedá Euroinvest	Buk Bavaria	Višeň	Ořech	Wengé
Bélený Ořech	Ořech Verona 2	Ořech Verona 3*			

* do vyčerpání zásob

Fólie Portasynchro 3D ★★★★★☆

Medový Akát	Stříbrný Akát	Dub Šarlatový	Dub Tmavý	Wengé White	Borovice Norská
SVISLÁ STRUKTURA					
Jasan Capri 1	Jasan Capri 2	Jasan Capri 3			
VODOROVNÁ STRUKTURA DŘEVA					

Fólie Portadur ★★★★★☆

Ořech 2*	Ořech 3*	Ořech 4*
----------	----------	----------

* do vyčerpání zásob ve struktuře vodorovně-svislé

Fólie Portaperfect 3D ★★★★★☆

Dub Havana	Dub Kalifornie	Dub Malibu	Dub Skandinávský	Dub Klasický
Dub Jižní	Dub Sibiřský	NOVÁ Dub Přírodní		

Laminát CPL HQ 0,2 ★★★★★☆

Bílá	Sedá Euroinvest	Antracit HPL/CPL	Buk Porta	Ořech	Bélený Ořech	Mahagon*
Dub Milano 1	Dub Milano 2	Dub Milano 4	Dub Milano 5	Ořech Modena 1	Ořech* Modena 2	
Struktura Tmavý	Pískovec	Beton Světlý	Beton Tmavý			

* do vyčerpání zásob

KONSTRUKCE KŘÍDLA

Výplň tvoří „voština“ nebo dutinková dřevotřísková v rámu zhotoveném z lepeného jehličnatého dřeva zesíleném vnitřním překližkovým rámem. Rám včetně výplně je oboustranně opláštěný HDF deskou. Křídla jsou doplněna hliníkovou intarzií stříbrné nebo zlaté barvy o šířce 6 mm. V provedení CPL HQ jsou boční strany křídla pokryty páskou ABS.

PŘÍSLUŠENSTVÍ V CENĚ KŘÍDLA

- Tři čepové závěsy standard, dále je dostupný také balíček PRIME, viz ZA PŘÍPLATEK
- Tři závěsy ve křídle s rozměrem „100“ a dále ve všech rozměrech s fólií Portadur
- Zámek: pro dózický klíč, pro WC sadu nebo přizpůsobený pro cylindrickou vložku
- Kulatá úchytka (k posuvným dveřím)

ZÁRUBEŇ

Doporučené polodrážkové zárubně:

- Porta SYSTEM str. 104
- MINIMAX str. 102

Doporučené bezpolodrážkové zárubně:

- Porta SYSTEM ELEGANCE str. 106
- LEVEL str. 108

POZNÁMKY

- Technické schválení AT-15-6515/2016, ITB Varšava.
- Ventilační otvory nejsou dostupné pro model D.1.
- Příprava pro zkrácení dveří za příplatek se týká křidel s výplní „voština“.
- Výplň „dutinková dřevotřísková“ a plná dřevotřísková je připravena ke zkrácení ve standardu.
- Rozměr „110“ je dostupný pouze s výplní „dutinková dřevotřísková“.
- Možnost libovolného sestavení rozměrů křidel u dvoukřídlových dveří. U dvoukřídlových bezpolodrážkových dveří je nutné objednat aktivní a pasivní křídlo.
- Dvoukřídlové dveře nejsou dostupné s magnetickým zámkem.

ZA PŘÍPLATEK

- rozměr „100“, „110“
- výplň dutinková dřevotřísková
- barvy v CPL 0,2 mm – SKUPINA II
- ventilační otvory nebo ventilační výřez
- závěsy PRIME (týká se příslušných zárubní)
- zámek PRIME s čelem lesk (stříbrný nebo zlatý)
- třetí závěs 3D (příplatek k ceně zárubně)
- magnetický zámek
- **AKCE** – u dveří s povrchovou úpravou CPL – balíček PRIME
- příprava ke zkrácení dveří (maximálně 60 mm)
- zesílení pro samozavírač
- hákový zámek s bočními úchyty (posuvné dveře)
- krytky na závěsy standard (komplet na jeden kus)
- klika s kováním

bez příplatku

(str. 176)



stříbrná intarzie

Porta CPL



Porta CPL 1.1, Dub Milano 1



Porta CPL 1.1, Dub Milano 1



model 1.1



model 1.2



model 1.3



model 1.4



model 5.1



model 5.2



model 5.3



model 5.4



model 5.5



PROJEKT



60 - 110



90 - 200



BAREVNOST

Laminát CPL HQ 0,2 ★★★★★☆, CPL HQ 0,7 ★★★★★★

SKUPINA I	Bílá	Sedá Euroinvest	Antracit HPL/CPL	Buk Porta	Ořech	Bělený Ořech	Mahagon*
	Dub Milano 1	Dub Milano 2	Dub Milano 4	Dub Milano 5	Ořech Modena 1	Ořech * Modena 2	
SKUPINA II	Struktura Bílý**	Struktura Tmavý	Pískovec	Beton Světlý	Beton Tmavý		

* do vyčerpání zásob

** barvy k dispozici výhradně s kovovou zárubní



Podívejte se na možnosti realizace jiných modelů v Porta KONTRAKT, viz str. 206.

KONSTRUKCE KŘÍDLA

Skupina 1 – „voština“ nebo dutinková dřevotříška v rámu zhotoveném z lepeného jehličnatého dřeva zesíleném vnitřním překližkovým rámem (pouze za příplatek), skupina 5 a model 1.4 – dřevotříšková deska plná. Rám včetně výplně je oboustranně opláštěný HDF deskou. Boční strany křídla jsou pokryty hranovací páskou ABS.

PŘÍSLUŠENSTVÍ V CENĚ KŘÍDLA

- Zámek: pro dózický klíč, pro WC sadu nebo přizpůsobený pro cylindrickou vložku
- Tři čepové závěsy standard nebo PRIME
- Tři závěsy (ve křídle s rozměrem „100“ i „110“)
- Sklo – vzory: „čínčila“, tvrzené matné nebo „mřížka“ čiré
- Příprava pro zkrácení dveří (max. 60 mm) (pouze skupina 5)
- Kulatá úchytky (k posuvným dveřím)

ZÁRUBENĚ

Doporučené polodrážkové zárubně:

- Porta SYSTEM str. 104
- MINIMAX str. 102

Doporučené bezpolodrážkové zárubně:

- Porta SYSTEM ELEGANCE str. 106

POZNÁMKY

- Technické schválení AT-15-6515/2016, ITB Varšava.
- Výplň „dutinková dřevotříška“ a plná dřevotříška je připravena ke zkrácení ve standardu.
- Rozměr „110“ je dostupný pouze s výplní „dřevotříška“.
- Rozměry prosklení - jako u „100“.
- Rozměr „100“ není dostupný pro model 1.4.
- **Při výběru závěsu PRIME není křídlo vybaveno závěsy.** Možnost libovolného sestavení rozměrů křídel u dvoukřídlých dveří.
- Pasivní křídlo (standardní) k dostání v rozměrech „60“ až „100“.
- Pasivní křídlo (boční panel) v rozměrech „30“, „40“, „50“ je k dispozici pouze v plné verzi. U dvoukřídlých bezpolodrážkových dveří je nutné objednat aktivní a pasivní křídlo.
- Možnost realizace jiných modelů přes Porta KONTRAKT str. 206.
- Dvoukřídlé dveře nejsou dostupné s magnetickým zámkem.
- **Rozměr „80“ a „90“ v investiční normě (světlý rozměr otvoru 800, 900 mm) k dostání jako standard – bez příplatku.**

ZA PŘÍPLATEK

- rozměr „100“, „110“
- výplň dutinková dřevotříška
- barvy v CPL 0,2 mm a 0,7 mm – SKUPINA II
- sklo „mřížka“ matné – příplatek za verzi s matným sklem
- **AKCE** – u dveří s povrchovou úpravou CPL – balíček PRIME bez příplatku
- třetí závěs 3D (příplatek k ceně zárubně)
- mřížka (pouze skupina 1), ventilační otvory nebo ventilační výřez
- magnetický zámek
- příprava ke zkrácení dveří (maximálně 60 mm) (skupina 1)
- zesílení pro samozavírač
- kulaté okénko – z nerezové oceli (model 1.1)
- hákový zámek s bočními úchyty (posuvné dveře)
- krytky na závěsy standard (komplet na jeden kus)
- klika s kováním

(str. 176)



rámeček s prosklením



plný rámeček

Porta RESIST

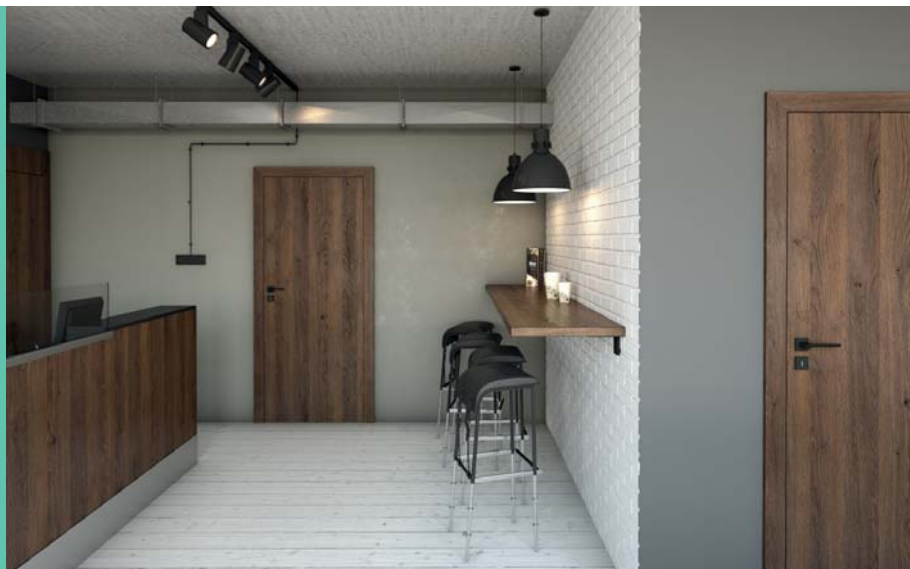

— INOVAČNÍ VÝROBEK NA TRHU —

Struktura a druh provedení Gladstone se vyznačuje autentickým vzhledem, který připomíná přírodní surové dřevo.

Porta RESIST 1.1, Dub Hnědý



Porta RESIST 7.1, Dub Hnědý

svíslá struktura:



model 1.1



model 1.2



model 1.3



model 1.4

vodorovná struktura:



model 7.1



model 7.2



model 7.3



model 7.4

svíslá nebo vodorovná struktura:



model B.1*



model E.1*



model H.1*



model 4.A



model 4.B

svíslá struktura:

* struktura dřeva shodná se směrem intarzií

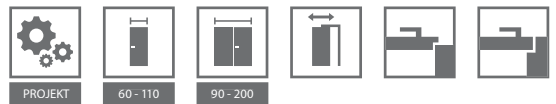

BAREVNOST

Gladstone ★★★★★



K Podívejte se na možnosti realizace jiných modelů v Porta KONTRAKT, viz str. 206.

Gladstone

EXTREME

Třída, jejíž parametry představují ochranu pro intenzivní používání dveří zhotovených z tohoto materiálu. Je určena na místa s vysokou frekvencí provozu, všude tam, kde denně prochází stovky lidí.



PŘÍKLADOVÉ URČENÍ DVEŘÍ PORTA RESIST:

- Kanceláře
- Hotely a penziony
- Veřejné budovy
- Obytné budovy

KONSTRUKCE KŘÍDLA

Výplň tvoří „voština“ nebo „dutinková dřevotříska“ zesíleném vnitřním překližkovým rámem (pouze za příplatek), modely 1.4, 7.4 – plná dřevotříska, 4.B – výplň „dutinková dřevotříska“. Rám včetně výplně je oboustranně opláštěný HDF deskou. Boční strany křídla jsou pokryty hranovací páskou ABS. Modely s intarziemi jsou doplněny o hliníkové vložky ve stříbrné barvě o šířce 6 mm. Křídla 4.A, 4.B jsou vybaveny tvrzěným sklem o tloušťce 8 mm, které představuje konstrukční prvek křídla.

PŘÍSLUŠENSTVÍ V CENĚ KŘÍDLA

- Tři čepové závěsy standard, dále je dostupný také balíček PRIME, viz ZA PŘÍPLATEK
- Tři závěsy ve křídle s rozměrem „100“ nebo „110“
- Zámek: pro dózický klíč, pro WC sadu nebo přizpůsobený pro cylindrickou vložku
- Sklo – modely skupiny 1 a 7 vzory: „čínčila“, „mřížka“ čiré, matné tvrzěné; modely skupiny 4: tvrzěné matné sklo 8 mm
- Kulatá úchytka (k posuvným dveřím)

ZÁRUBĚŇ

Doporučené polodrážkové zárubně:

- Porta SYSTEM str. 104
- MINIMAX str. 102

Doporučené bezpolodrážkové zárubně:

- Porta SYSTEM ELEGANCE str. 106

POZNÁMKY

- Technické schválení AT-15-6515/2016, ITB Varšava.
- Při výběru závěsu PRIME není křídlo vybaveno závěsy.
- Mřížka, ventilační otvory a příprava pro zkrácení dveří nedostupné u modelů skupiny 4.4.
- Výplň „dutinková dřevotříska“ a plná dřevotříska mají přípravu pro zkrácení dveří ve standardu.
- Rozměr „100“ není dostupný u modelů 1.4, 7.4.
- Rozměr „110“ je dostupný pouze s výplní „dřevotříska“. Rozměry prosklení – jako u „100“.
- Rozměr „110“ není dostupný u modelů skupiny 4.
- Stálý rozměr prosklení u modelu 4.A.
- Dvoukřídle dveře nejsou dostupné s magnetickým zámkem.
- Možnost libovolného sestavení rozměrů křidel u dvoukřídlych dveří. U dvoukřídlych bezpolodrážkových dveří je nutné objednávat aktivní a pasivní křídlo.
- Rozměr „80“ a „90“ v investiční normě (světly rozměr otvoru 800, 900 mm) k dostání jako standard – bez příplatku.

ZA PŘÍPLATEK

- rozměr „100“, „110“
- výplň dutinková dřevotříska
- sklo „mřížka“ matné – příplatek za verzi s matným sklem
- AKCE – balíček PRIME bez příplatku
- třetí závěs 3D (příplatek k ceně zárubně)
- mřížka (pouze skupina 1 a 7), ventilační otvory nebo ventilační výřez
- magnetický zámek
- příprava ke zkrácení dveří (maximálně 60 mm) (skupina 1)
- zesílení pro samozavírač
- kulaté okénko - z nerezové oceli (model 1.1, 7.1)
- hákový zámek s bočními úchyty (posuvné dveře)
- krytky na závěsy standard (komplet na jeden kus)
- klika s kováním (str. 176)



Synchronická struktura Gladstone zdůrazňující přírodní surovost dřeva

DOPORUČJEME!

POVRCH KŘÍDLA POKRYTÝ DESKOU LISOVANOU POD VELKÝM TLAKEM S VELMI DROBNOU STRUKTUROU VLÁKEN. DÍKY SVÉ VYSOKÉ HUSTOTĚ GARANTUJE VELMI DOBRŮ ODOLNOST PROTI NÁRAZŮM, OTĚRU A POSKRÁBÁNÍ.







MADRID, CORDOBA, TOLEDO



KLASICKÁ ŘADA

CORDOBA 3/3 sklo s rámečkem, boční panel K, Tabacco



CORDOBA plné, Tabacco



MADRID
plné



MADRID
1/3 sklo



MADRID
2/3 sklo
s rámečkem



MADRID
3/3 sklo
s rámečkem



CORDOBA
plné



CORDOBA
1/3 sklo



CORDOBA
2/3 sklo
s rámečkem



CORDOBA
3/3 sklo
s rámečkem



boční
panel A



boční
panel K



TOLEDO
plné



TOLEDO
model 1



TOLEDO
model 2



TOLEDO
model 4



TOLEDO
model 5



BAREVNOST

Přírodní dýha Dub ★★★★★☆



Přírodní dýha Dub Satin ★★★★★☆

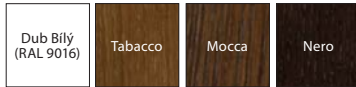

NOVINKA



Přizpůsobte barvu individuálním potřebám a zeptejte se pomocí Porta KONTRAKT. Podrobnosti o nestandardních objednávkách viz str. 206.

Specifikem přírodní dýhy je možnost výskytu rozdílů v textuře a barvě. Tyto rozdílly nemohou být důvodem k reklamaci.

KONSTRUKCE KŘÍDLA

Konstrukce zhotovena z lepeného jehličnatého dřeva a MDF desky. Rám včetně výplně je oboustranně pokryt přírodní dýhou. Díky použité technologii křídlo charakterizuje vysoká odolnost proti deformacím. Povrch křídla je zabezpečen ekologickými vodními laky, ztuženými v technologii UV (polomatný). Povrchová úprava matný lak. Křídla Cordoba a Toledo profilované pod úhlem 20°.

PŘÍSLUŠENSTVÍ V CENĚ KŘÍDLA

- Zámek s čelem stříbrný lesk nebo zlatý lesk: pro dózický klíč, pro WC sadu nebo přizpůsobený pro cylindrickou vložku
- Sklo vzor „činčila“ nebo matné tvrzené
- Příprava pro zkrácení dveří, maximálně 60 mm. Křídlo s ventilační šterbinou – zkrácení do 40 mm.
- Kulatá úchytky (k posuvným dveřím)
- Těsnění upevňující sklo

ZÁRUBĚŇ

Doporučené polodrážkové zárubně:

- Porta SYSTEM str. 104
- MINIMAX str. 102

Doporučené bezpodrážkové zárubně:

- Porta SYSTEM ELEGANCE str. 106
- LEVEL str. 108

POZNÁMKY

- Technické schválení AT-15-6515/2016, ITB Varšava.
- Polodrážkové dveře vybavené 3 závěsy typu PRIME (dostupné pouze v PN), bezpodrážkové 2 závěsy 3D, – závěsy jsou baleny se zárubní.
- **Křídla jsou dostupná rovněž v nelakované verzi** v ceně standardního výrobku.
- Ventilační otvory jsou dostupné ve stříbrné nebo zlaté barvě v 1 řadě.
- Možnost libovolného sestavení rozměrů křidel u dvoukřídlových dveří. U dvoukřídlových bezpodrážkových dveří je nutné objednávat aktivní a pasivní křídlo. Dvoukřídlové dveře nejsou dostupné s magnetickým zámkem.

ZA PŘÍPLATEK

- rozměr „100“
- ventilační výřez, ventilační šterbina nebo ventilační otvory
- hákový zámek s bočními úchyty (posuvné dveře)
- třetí závěs 3D (příplatek k ceně zárubní)
- magnetický zámek
-  klapačka pro dvoukřídlové dveře
- potažení dýhou Dub Satin Bílý
- klika s kováním

(str. 176)

MADRID,
CORDOBA,
TOLEDO



MADRID
ozdobný profilovaný rám



CORDOBA
minimalistický profil 20°



CORDOBA
jednoduchý profil výplně



TOLEDO
minimalistický profil 20°



Natura TREND



MODERNÍ ŘADA

Natura TREND A.0, Dub Hnědý



Natura TREND B.0, Dub Hnědý



model A.0



model A.4



model B.0



model B.1



model B.2



model B.3

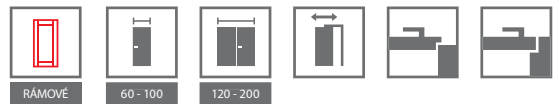

BAREVNOST

Přírodní dýha Select ★★★★★☆

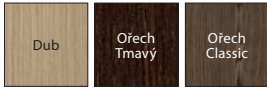

Přírodní dýha Dub ★★★★★☆



Přírodní dýha Dub Satin ★★★★★☆

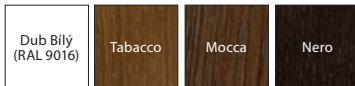

NOVINKA



Specifikem přírodní dýhy je možnost výskytu rozdílů v textuře a barvě. Tyto rozdíly nemohou být důvodem k reklamaci.

KONSTRUKCE KŘÍDLA

Konstrukce zhotovena z lepeného jehličnatého dřeva a MDF desky. Vše je potaženo přírodní dýhou. Podle vzoru je možné doplnit hliníkovými intarsiami stříbrné barvy širokými 6 mm nebo matným tvrzeným sklem. Díky použité technologii křídla charakterizuje vysoká odolnost proti deformacím. Povrch křídla je zabezpečen ekologickými vodními laky, ztuženými v technologii UV (polomatný).

PŘÍSLUŠENSTVÍ V CENĚ KŘÍDLA

- Zámek s čelem stříbrný nebo zlatý (lesk a mat): pro dózický klíč, pro WC sadu nebo přizpůsobený pro cylindrickou vložku
- Tvrzené matné sklo
- Příprava pro zkrácení dveří, maximálně 60 mm
- Kulatá úchytky (k posuvným dveřím)

ZÁRUBĚŇ

Doporučené polodrážkové zárubně:

- Porta SYSTEM str. 104
- MINIMAX str. 102

Doporučené bezpolodrážkové zárubně:

- Porta SYSTEM ELEGANCE str. 106
- LEVEL str. 108

POZNÁMKY

- Technické schválení AT-15-6515/2016, ITB Varšava.
- Polodrážkové dveře vybavené 3 závěsy typu PRIME (dostupné pouze v PN), bezpolodrážkové 2 závěsy 3D, – závěsy jsou baleny se zárubní.
- Ventilační otvory jsou dostupné ve stříbrné nebo zlaté barvě v 1 řadě.
- Možnost libovolného sestavení rozměrů křídel u dvoukřídlých dveří. U dvoukřídlých bezpolodrážkových dveří je nutné objednat aktivní a pasivní křídlo.
- Dvoukřídlé dveře nejsou dostupné s magnetickým zámkem.

ZA PŘÍPLATEK

- rozměr „100“
- sklo „zebra“ matná
- ventilační otvory, ventilační výřez
- hákový zámek s bočními úchyty (posuvné dveře)
- třetí závěs 3D (příplatek k ceně zárubní)
- magnetický zámek
- potažení dýhou Dub Satin Bílý
- klika s kováním

(str. 176)



s intarzií



plochý panel



Natura KONCEPT



DOPORUČUJEME

Tradiční rámová konstrukce ze dřeva je zárukou dlouholeté životnosti.

MODERNÍ ŘADA

Natura KONCEPT C.6, Dub



Natura KONCEPT C.6, Dub



model A.0



model A.3



model A.9



model C.0



model C.2



model C.4



model C.6



model K.0



model K.1



model K.2



model K.3

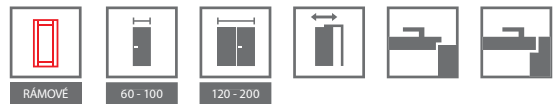

BAREVNOST

Přírodní dýha Select ★★★★★☆

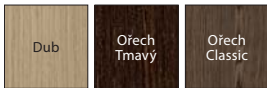

Přírodní dýha Dub ★★★★★☆



Přírodní dýha Dub Satin ★★★★★☆

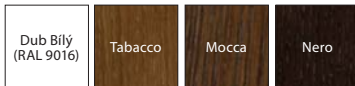

NOVINKA



Specifikem přírodní dýhy je možnost výskytu rozdílů v textuře a barvě. Tyto rozdíly nemohou být důvodem k reklamaci.

KONSTRUKCE KŘÍDLA

Konstrukce zhotovena z lepeného jehličnatého dřeva a MDF desky. Vše je potaženo přírodní dýhou. Díky použité technologii křídlo charakterizuje vysoká odolnost proti deformacím. Povrch křídla je zabezpečen ekologickými vodními laky, ztuženými v technologii UV (polomatný).

PŘÍSLUŠENSTVÍ V CENĚ KŘÍDLA

- Zámek s čelem stříbrný lesk nebo zlatý lesk: pro dózický klíč, pro WC sadu nebo přizpůsobený pro cylindrickou vložku
- Tvrzené matné sklo
- Příprava pro zkrácení dveří, maximálně 60 mm
- Kulatá úchytka (k posuvným dveřím)

ZÁRUBEŇ

Doporučené polodrážkové zárubně:

- Porta SYSTEM str. 104
- MINIMAX str. 102

Doporučené bezpolodrážkové zárubně:

- Porta SYSTEM ELEGANCE str. 106
- LEVEL str. 108

POZNÁMKY

- Technické schválení AT-15-6515/2016, ITB Varšava.
- Polodrážkové dveře vybavené 3 závěsy typu PRIME (dostupné pouze v PN), bezpolodrážkové 2 závěsy 3D, – závěsy jsou baleny se zárubní.
- Ventilací otvory jsou dostupné ve stříbrné nebo zlaté barvě v 1 řadě.
- Možnost libovolného sestavení rozměrů křídel u dvoukřídlých dveří.
- U dvoukřídlých bezpolodrážkových dveří je nutné objednávat aktivní a pasivní křídlo.
- Dvoukřídlé dveře nejsou dostupné s magnetickým zámkem.

ZA PŘÍPLATEK

- rozměr „100“
- ventilací otvory, ventilací výřez
- hákový zámek s bočními úchyty (posuvné dveře)
- třetí závěs 3D (příplatek k ceně zárubní)
- magnetický zámek
- potažení dýhou Dub Satin Bílý
- klika s kováním

(str. 176)



dveře s prosklením



plochý panel



Natura SPACE



MODERNÍ ŘADA

Natura SPACE G.1, Ořech Classic



Natura SPACE F.1, Ořech Tmavý



model F.0



model F.1
sklo matné



model F.1
sklo „žebřík“



model F.1
sklo „zebra“
matné



model G.0



model G.1
sklo matné



model H.1
sklo matné



model H.1
sklo „žebřík“



model H.1
sklo „zebra“
matné

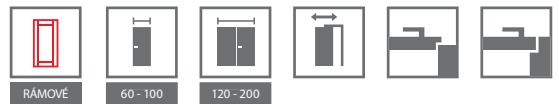

BAREVNOST

Přírodní dýha Select ★★★★★☆

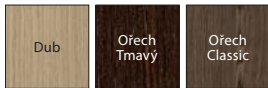

Přírodní dýha Dub ★★★★★☆



Přírodní dýha Dub Satin ★★★★★☆

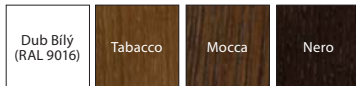

Specifikem přírodní dýhy je možnost výskytu rozdílů v textuře a barvě. Tyto rozdílů nemohou být důvodem k reklamaci.

KONSTRUKCE KŘÍDLA

Konstrukce zhotovena z lepeného jehličnatého dřeva. V závislosti na modelu se křídla skládají z vnitřních rámu potažených přírodní dýhou nebo z prvků reliéfové desky (vzory Laguna a Ratan). Díky použité technologii je křídlo charakteristické vysokou odolností proti deformacím. Povrch křídla je zabezpečen ekologickými vodními laky, ztuženými v technologii UV (polomatný).

PŘÍSLUŠENSTVÍ V CENĚ KŘÍDLA

- Zámek s čelem stříbrný lesk nebo zlatý lesk: pro dózický klíč, pro WC sadu nebo přizpůsobený pro cylindrickou vložku
- Tvrzené matné sklo o tl. 8 mm
- Příprava pro zkrácení dveří, maximálně 60 mm (pouze modely F.0, G.0)
- Kulatá úchytky (k posuvným dveřím)

ZÁRUBEŇ

Doporučené polodrážkové zárubně:

- Porta SYSTEM str. 104
- MINIMAX str. 102

Doporučené bezpolodrážkové zárubně:

- Porta SYSTEM ELEGANCE str. 106
- LEVEL str. 108

POZNÁMKY

- Technické schválení AT-15-6515/2016, ITB Varšava.
- Polodrážkové dveře vybavené 3 závěsy typu PRIME (dostupné pouze v PN), bezpolodrážkové 2 závěsy 3D – závěsy jsou baleny se zárubní.
- Ventilací otvory jsou dostupné ve stříbrné nebo zlaté barvě v 1 řadě.
- **Ventilační výřez je dostupný pouze u modelů F.0, G.0.**
- Možnost libovolného sestavení rozměrů křídel u dvoukřídlých dveří. U dvoukřídlých bezpolodrážkových dveří je nutné objednávat aktivní a pasivní křídlo.
- Dvoukřídlé dveře nejsou dostupné s magnetickým zámkem.

ZA PŘÍPLATEK

- rozměr „100“
- ventilační otvory, ventilační výřez
- tvrzené matné sklo (Model F.1): „žebřík“, „zebra“
- tvrzené matné sklo (Model H.1): „žebřík“, „zebra“
- hákový zámek s bočními úchyty (posuvné dveře)
- třetí závěs 3D (příplatek k ceně zárubní)
- magnetický zámek
- potažení dýhou Dub Satin Bílý
- klika s kováním

(str. 176)



okraj „na hranu“



reliéf Laguna



reliéf Ratan



Natura CLASSIC



DOPORUČUJEME

Použití dutinkové dřevotřískové desky zajišťuje lepší tlumení zvuku v místnosti.

INVESTIČNÍ ŘADA

Natura CLASSIC 1.1, Dub 1, vzor dýhy - květ



Natura CLASSIC 1.1, Dub 1, vzor dýhy - květ

VÝŠKA 220

svislá struktura dřeva:



model 1.1



model 1.1



model 1.2



model 1.3



model 1.4



model 5.1



model 5.2



model 5.3



model 5.4



model 5.5

vodorovná struktura dřeva:



model 7.1



model 7.2



model 7.3



model 7.4



ZRCADLO



RAL



STANDARD



VARIANTA 220



60 - 100



120 - 200



BAREVNOST

Přírodní dýha Select ★★★★★☆

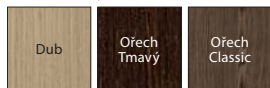

Přírodní dýha Dub ★★★★★☆



Přírodní dýha Jasan ★★★★★☆



* Dýha Jasan je dostupná pro Modely skupiny 1, vzor dýhy – květ.

Přírodní dýha Ořech ★★★★★☆



* Dýha Ořech je dostupná pro Modely skupiny 1, vzor dýhy – květ.

Přírodní dýha Dub Satin ★★★★★☆

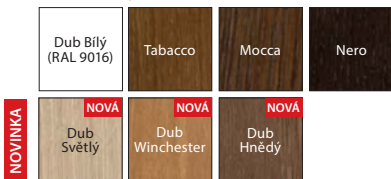

K Přizpůsobte barvu individuálním potřebám a zeptejte se pomocí Porta KONTRAKT. Podrobnosti o nestandardních objednávkách viz str. 206.

Specifikem přírodní dýhy je možnost výskytu rozdílů v textuře a barvě. Tyto rozdíly nemohou být důvodem k reklamaci.

KONSTRUKCE KŘÍDLA

Výplň křídla tvoří stabilizační vložka zesílená vnitřním rámem. Rám s výplní je oboustranně opláštěný deskou pokrytou přírodní dýhou vysoké kvality. Povrch křídla je zabezpečen ekologickými vodními laky, ztuženými v technologii UV (polomatný). Dutinková dřevotřísková výplň za příplatek.

PŘÍSLUŠENSTVÍ V CENĚ KŘÍDLA

- Zámek s čelem stříbrný lesk nebo zlatý lesk: pro dózický klíč, pro WC sadu nebo přízpůsobený pro cylindrickou vložku
- Sklo vzor „čínčila“ nebo matně tvrzené
- Příprava pro zkrácení dveří, maximálně 60 mm
- Kulatá úchytka (k posuvným dveřím)

ZÁRUBEŇ

Doporučené polodrážkové zárubně:

- Porta SYSTEM str. 104
- MINIMAX str. 102

Doporučené bezpolodrážkové zárubně:

- Porta SYSTEM ELEGANCE str. 106
- LEVEL str. 108

POZNÁMKY

- Technické schválení AT-15-6515/2016, ITB Varšava.
- Polodrážkové dveře vybavené 3 závěsy typu PRIME (dostupné pouze v PN), bezpolodrážkové 2 závěsy 3D – závěsy jsou baleny se zárubní.
- **VÝŠKA 220 cm – dostupná pro model 1.1 a 7.1 v bezpolodrážkové verzi.**
- Křídla jsou dostupná rovněž v nelakované verzi v ceně standardního výrobku.
- Ventilační otvory jsou dostupné ve stříbrné nebo zlaté barvě v 1 řadě.
- Možnost libovolného sestavení rozměrů křidel u dvoukřídých dveří. U dvoukřídých bezpolodrážkových dveří je nutné objednat aktivní a pasivní křídlo.
- Dvoukřídle dveře nejsou dostupné s magnetickým zámkem.

ZA PŘÍPLATEK

- rozměr „100“
- výška křídla 220 cm
- ventilační výřez, ventilační otvory v 1 řadě, – ventilační otvory ve 2 řadách (pouze pro modely 1.1, 1.2, 1.3)
- kulaté okénko - z nerezové oceli (pouze model 1.1 i 7.1)
- třetí závěs 3D (příplatek k ceně zárubní)
- magnetický zámek
- hákový zámek s bočními úchyty (posuvné dveře)
- zrcadlo - na jednu stranu
- zrcadlo na obou stranách
- vyplnění dutinkovou dřevotřískovou deskou
- potažení dýhou Dub Satin Bílý
- klika s kováním

(str. 176)



vodorovná struktura dřeva skupina 7



elegantní rám skupina 5



Natura LINE



INVESTIČNÍ ŘADA

Natura LINE E.2, Ořech Americký



Natura LINE F.1, Ořech Americký

VÝŠKA 220



model F.1



model F.1



model A.1



model B.1



model C.2



model E.2



model G.1



model H.1

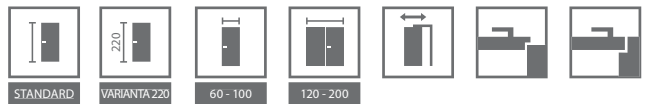

BAREVNOST

Přírodní dýha Select ★★★★★☆

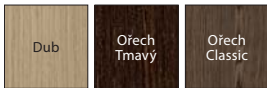

Přírodní dýha Dub ★★★★★☆



Přírodní dýha Dub Satin ★★★★★☆

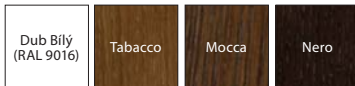

NOVINKA



Specifikem přírodní dýhy je možnost výskytu rozdílů v textuře a barvě. Tyto rozdíly nemohou být důvodem k reklamaci.

KONSTRUKCE KŘÍDLA

Výplň křídla tvoří stabilizační vložka zesílená vnitřním rámem. Rám s výplní je oboustranně opláštěný deskou pokrytou přírodní dýhou vysoké kvality. Dveřní křídla jsou doplněna hliníkovou intarzií stříbrné nebo zlaté barvy o tloušťce 6 mm. Povrch křídla je zabezpečen ekologickými vodními laky, ztuženými v technologii UV (polomatný). Dutinková dřevotřísková výplň za příplatek.

PŘÍSLUŠENSTVÍ V CENĚ KŘÍDLA

- Zámek s čelem stříbrný lesk nebo zlatý lesk: pro dózický klíč, pro WC sadu nebo přizpůsobený pro cylindrickou vložku
- Příprava pro zkrácení dveří, maximálně 60 mm
- Kulatá úchytka (k posuvným dveřím)

ZÁRUBEŇ

Doporučené polodrážkové zárubně:

- Porta SYSTEM str. 104
- MINIMAX str. 102

Doporučené bezpolodrážkové zárubně:

- Porta SYSTEM ELEGANCE str. 106
- LEVEL str. 108

POZNÁMKY

- Technické schválení AT-15-6515/2016 ITB Varšava.
- Polodrážkové dveře vybavené 3 závěsy typu PRIME (dostupné pouze v PN), bezpolodrážkové 2 závěsy 3D - závěsy jsou baleny se zárubní.
- **VÝŠKA 220 cm – dostupná pro všechny modely v bezpolodrážkové verzi.**
- Ventilační otvory jsou dostupné ve stříbrné nebo zlaté barvě v 1 řadě nebo 2 řadách.
- Možnost libovolného sestavení rozměrů křídel u dvoukřídlých dveří. U dvoukřídlých bezpolodrážkových dveří je nutné objednávat aktivní a pasivní křídlo.
- Dvoukřídlé dveře nejsou dostupné s magnetickým zámkem.

ZA PŘÍPLATEK

- rozměr „100“
- výška křídla 220 cm
- ventilační otvory, ventilační výřez
- hákový zámek s bočními úchyty (posuvné dveře)
- třetí závěs 3D (příplatek k ceně zárubní)
- magnetický zámek
- vyplnění dutinkovou dřevotřískovou deskou
- potažení dýhou Dub Satin Bílý
- klika s kováním

(str. 176)



stříbrná intarzie



stříbrná intarzie



Natura IMPRESS



INVESTIČNÍ ŘADA

Natura IMPRESS 7, Mocca



Natura IMPRESS 4, Mocca



model 1



model 3



model 4



model 7



model 8



model 9



BAREVNOST

Přírodní dýha Select ★★★★★☆

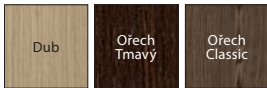

Přírodní dýha Dub ★★★★★☆



Přírodní dýha Dub Satin ★★★★★☆

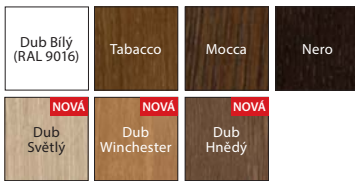

NOVINKA

Specifikem přírodní dýhy je možnost výskytu rozdílů v textuře a barvě. Tyto rozdíly nemohou být důvodem k reklamaci.

KONSTRUKCE KŘÍDLA

Výplň křídla představuje dutinková dřevotříska zesílená vnitřním překližkovým rámem. Rám s výplní je oboustranně opláštěný deskou pokrytou přírodní dýhou vysoké kvality. V ploše křídla jsou zasazeny prvky reliéfové struktury. Povrch křídla je zabezpečen ekologickými vodními laky, ztuženými v technologii UV (polomatný).

PŘÍSLUŠENSTVÍ V CENĚ KŘÍDLA

- Zámek s čelem stříbrný lesk nebo zlatý lesk: pro dózický klíč, pro WC sadu nebo přizpůsobený pro cylindrickou vložku
- Příprava pro zkrácení dveří, maximálně 60 mm (pouze modely: 1, 3, 4).
- Tvrzené matné sklo o tl. 8 mm

ZÁRUBĚŇ

Doporučené polodrážkové zárubně:

- Porta SYSTEM str. 104
- MINIMAX str. 102

Doporučené bezpolodrážkové zárubně:

- Porta SYSTEM ELEGANCE str. 106
- LEVEL str. 108

POZNÁMKY

- Technické schválení AT-15-6515/2016, ITB Varšava.
- Polodrážkové dveře vybavené 3 závěsy typu PRIME (dostupné pouze v PN), bezpolodrážkové 2 závěsy 3D – závěsy jsou baleny se zárubní.
- Ventilací otvory jsou dostupné ve stříbrné nebo zlaté barvě v 1 řadě.
- Možnost libovolného sestavení rozměrů křídel u dvoukřídlých dveří. U dvoukřídlých bezpolodrážkových dveří je nutné objednávat aktivní a pasivní křídlo.
- Dvoukřídlé dveře nejsou dostupné s magnetickým zámkem.

ZA PŘÍPLATEK

- rozměr „100“
- ventilací otvory, ventilací výřez (netýká se prosklených modelů)
- magnetický zámek
- třetí závěs 3D (příplatek k ceně zárubní)
- potažení dýhou Dub Satin Bílý
- klika s kováním

(str. 176)



reliéf Ratan



reliéf Laguna

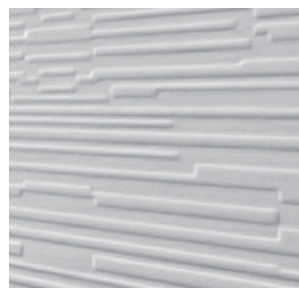

reliéf Zebra



Villadora RETRO



ŘADA PREMIUM

Villadora RETRO, Residence 0, Modul RETRO, Dub Bílý (RAL 9016)



Villadora RETRO Residence 0, Dub Bílý (RAL 9016)



Capital 0



Capital 1



Residence 0



Residence 2



Delarte 0



Delarte 1



Delarte 2



Delarte 3



Empire 0



Empire 1

BAREVNOST

Přírodní dýha Dub Satin ★★★★★☆

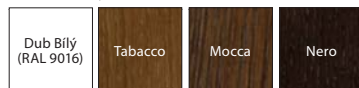

NOVINKA



Specifikem přírodní dýhy je možnost výskytu rozdílů v textuře a barvě. Tyto rozdílů nemohou být důvodem k reklamaci.

KONSTRUKCE KŘÍDLA

Rámo-deskové křídlo. Rám je zhotoven z borovicové dřevotřísky nejvyšší jakosti a dřevovláknitých materiálů potažených přírodní dubovou dýhou, a také ze speciálně vybraného matného tvrzeného skla. Ozdobný rámeček je zhotoven z masivního dubu. Povrch křídla je zabezpečen ekologickými vodními laky, ztuženými v technologii UV (polomatný).

PŘÍSLUŠENSTVÍ V CENĚ KŘÍDLA

- Zámek s čelem stříbrný lesk nebo zlatý lesk: pro dózický klíč, pro WC sadu nebo přizpůsobený pro cylindrickou vložku
- Sklo matné gladka, vzor A a B (varianta dostupná u modelů: Empire, Capital, Delarte)
- Příprava pro zkrácení dveří, maximálně 60 mm

ZÁRUBĚŇ

Doporučené polodrážkové zárubně:

- Villadora RETRO str. 114

POZNÁMKY

- Technické schválení AT-15-6515/2016, ITB Varšava.
- Dveře jsou vybaveny 3 závěsy zlaté barvy – baleny se zárubní. Možnost nákupu násadek na závěsy v barvě zlatá lesklá, staré zlato (patina), stříbrná lesklá – viz ZA PŘÍPLATEK.
- Možnost libovolného sestavení rozměrů křídel u dvoukřídlých dveří.
- Dvoukřídlé dveře nejsou dostupné s magnetickým zámekem.

ZA PŘÍPLATEK (VARIANTY)

- ventilační otvory v 1 řadě
- magnetický zámek
- ventilační výřez, ventilační štěrbinová
- potažení dýhou Dub Satin Bílý
- klika s kováním
- krytky na závěsy Villadora

bez příplatku

(str. 176)

(str. 181)



rámeček dřevěné výplně



ozdobná lišta Villadora A



ozdobná lišta Villadora B



Villadora MODERN



ŘADA PREMIUM

Villadora MODERN, Space S01, Ořech



Villadora MODERN, Space 01, Dub

VÝŠKA 220

vodorovná struktura dřeva:



Sand



Sand



Sand S01



Sand S02



Sand S03

svislá struktura dřeva:



Space



Space S01



Space S02



Space S03



Line



Ethno

Detaily si prohlédněte www.porta.com.pl/dm/villadora.pdf

BAREVNOST

Přírodní dýha Select ★★★★★☆

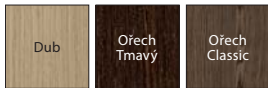

Přírodní dýha Dub ★★★★★☆



Přírodní dýha Jasan ★★★★★☆



* Dýha Jasan je dostupná pro Modely skupiny SPACE, vzor dýhy – květ.

Přírodní dýha Ořech ★★★★★☆



* Dýha Ořech je dostupná pro Modely skupiny SPACE, vzor dýhy – květ.

Přírodní dýha Dub Satin ★★★★★☆

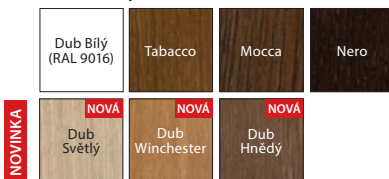

Specifikem přírodní dýhy je možnost výskytu rozdílů v textuře a barvě. Tyto rozdíly nemohou být důvodem k reklamaci.

K Možnost realizace atypických výšek na Porta KONTRAKT, viz str. 206.

KONSTRUKCE KŘÍDLA

Rám je zhotoven ze dřeva vysoké jakosti, překližky, dutinkové dřevotřísky a oboustranného obložení z dřevovláknitých desek pokrytých modifikovanou dýhou select. Sklo o tl. 8mm. Povrch křídla je zabezpečen ekologickými vodními laky, ztuženými v technologii UV (polomatný).

PŘÍSLUŠENSTVÍ V CENĚ KŘÍDLA

- Zámek s čelem stříbrný lesk nebo zlatý lesk: pro dózický klíč, pro WC sadu nebo přizpůsobený pro cylindrickou vložku
- Zámek obyčejný nebo magnetický
- Mléčné, bezbarvé sklo

ZÁRUBEŇ

Doporučené bezpodrážkové zárubně:

- Villadora MODERN str. 114

POZNÁMKY

- Technické schválení AT-15-6515/2016, ITB Varšava.
- Dveře jsou vybaveny 3 závěsy – baleny se zárubní.
- Možnost libovolného sestavení rozměrů křidel u dvoukřídlových dveří.
- Dvoukřídlové dveře nejsou dostupné s magnetickým zámkem.

ZA PŘÍPLATEK (VARIANTY)

- ventilační otvory v 1 řadě
- ventilační výřez, ventilační šterbina
- magnetický zámek (varianta)
- potažení dýhou Dub Satin Bílý
- výška křídla 220 cm
- klika s kováním

bez příplatku
bez příplatku

(str. 176)



struktura dřeva u modelu Line



struktura dřeva u modelu Ethno



skrytý závěs 3D



bezpečný magnetický zámek



SKLÁDACÍ DVEŘE, POSUVNÉ DVEŘE,

Porta ALFA, BETA

Posuvný systém PORTA, ALU

Posuvný systém KOMPAKT, METAL

Nabídka posuvných dveří a posuvných systémů značky Porta umožňuje ideální přizpůsobení dveří místnostem, které vyžadují speciální řešení.

V posuvných systémech značky Porta můžete použít dveře z libovolné kolekce, které se Vám budou líbit.

Skládací dveře

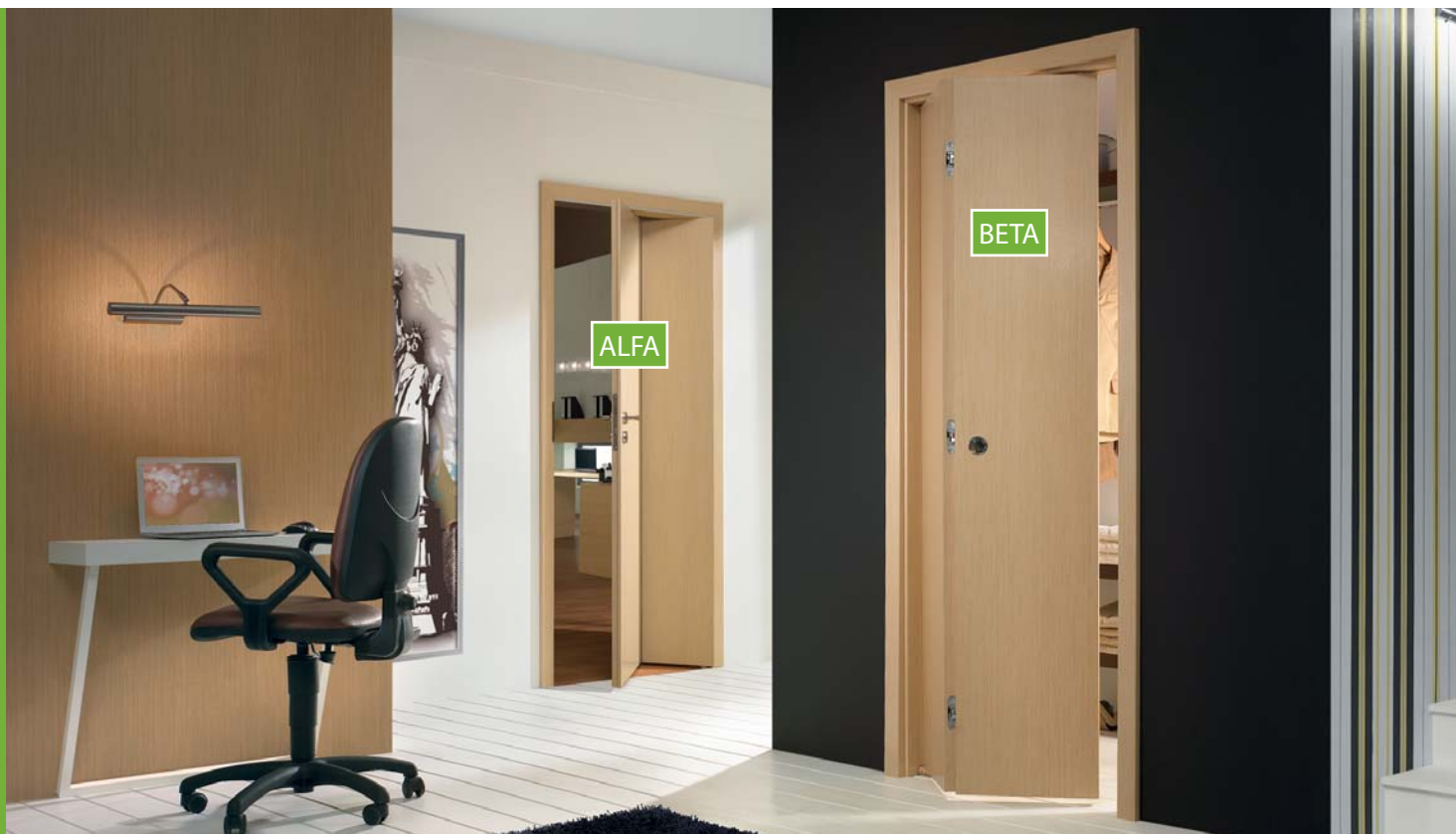

ALFA, BETA, Ořech Bělený

ALFA



ZPŮSOB OTEVÍRÁNÍ DVEŘÍ (pohled shora)

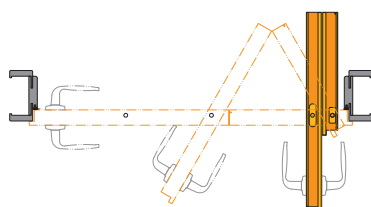

Pravé dveře



Podívejte se na dveře ALFA:
www.porta.com.pl/dm/alfabeta.wmv

POLODRÁŽKOVÉ KŘÍDLO

Kompletní sada se skládá z:

- pojezdového systému (příplatek k sadě)
- dvouprvkového křídla
- zárubně Porta SYSTEM (modifikované)

BETA



ZPŮSOB OTEVÍRÁNÍ DVEŘÍ (pohled shora)

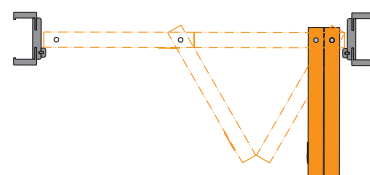

Pravé dveře



Podívejte se na dveře ALFA:
www.porta.com.pl/dm/alfabeta.wmv

BEZPOLODRÁŽKOVÉ KŘÍDLO

Kompletní sada se skládá z:

- pojezdového systému (příplatek k sadě)
- dvouprvkového křídla
- zárubně Porta SYSTEM (modifikované)

*POZOR: Specifikem kování je, že při úplném otevření křidel způsobují zúžení světlého průchodu (cca o 10 cm)..

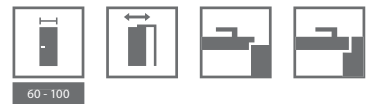

BAREVNOST

Lak Standard



Portadecor
Portasynchro 3D



Portadur



Portaperfect 3D
CPL HQ



Vzorky barev viz str. 195 – 202.

KONSTRUKCE KŘÍDLA

Výplň křídla tvoří stabilizační výplň „voština“ nebo dutinková dřevotřísková zesílená vnitřním překližkovým rámem (za příplatek).

ALFA jsou dvouprvkové asymetrické dveře s klasickým zámkem v křídle a protiplechem v profilu zárubně.

BETA jsou dvouprvkové symetrické dveře, bez zámků.

PŘÍSLUŠENSTVÍ V CENĚ

- Pojezdový mechanismus
- Těsnění
- Tři skryté stříbrné závěsy
- Zámek: pro dózický klíč, pro WC sadu nebo přizpůsobený pro cylindrickou vložku (ALFA)
- Protiplech zámků (ALFA)
- Kulatá úchytka (BETA)

ZÁRUBEŇ

Modifikovaná zárubeň Porta SYSTEM, rozpětí nastavitelnosti šířky od B do K str. 104.

POZNÁMKY

- Technické schválení AT-15-7458/2012, ITB Varšava.
- Rozměr „100“ je nedostupný u systému BETA.

ZA PŘÍPLATEK

- rozměr „100“ je nedostupný u systému BETA rozměr „100“ (pouze ALFA)
- vyplnění dutinkovou dřevotřískovou deskou
- křídlo: barvy v dýze CPL 0,2 mm – SKUPINA II
- zárubeň: barvy v dýze CPL 0,2 mm – SKUPINA II
- ventilační otvory, ventilační výřez
- cena pojezdového systému Alfa (příplatek k sadě)
- pojezdový systém Beta v ceně zárubně
- klika s kováním

(str. 176)

ALFA, BETA



způsob otevírání | skládání
křídla ALFA



způsob otevírání | skládání
křídla BETA

Posuvný systém



Posuvný systém PORTA, Porta KONCEPT A.9, Wengé White

POSUVNÉ SYSTÉMY NA STĚNU

PORTA



Kompletní sada se skládá z:

- nástěnného systému
- křídla (ve verzi provedení „posuvné“)
- zárubně (ve verzi provedení „tunel“)

ALU



Kompletní sada se skládá z:

- nástěnného systému
- křídla (ve verzi provedení „posuvné“)
- zárubně (ve verzi provedení „tunel“)



60 - 100

BAREVNOST

Portadecor
Portasynchro 3D
Portcortex
Super Matt

★★★★

Portadur
Fólie Premium
Přírodní dýha Select
Přírodní dýha Dąb
Přírodní dýha Dub Satin

★★★★★

Portaperfect 3D
CPL HQ

★★★★★

Vzorky barev viz str. 195 – 202.

POZOR! Systém PORTA a ALU možno použít s každým křídlem kolekci Porta posuvné verzi.

KONSTRUKCE POSUVNÉHO SYSTÉMU PORTA

Nabízený systém se skládá z kolejnice včetně s pojezdovými vozíky, krycí lišty kolejnice a dorazové části. Krycí lišta kolejnice a dorazová část jsou vyrobeny z dřevotřísky a MDF materiálu. Přírodní dýhy v povrchové úpravě polmatný lak.

PŘÍSLUŠENSTVÍ V CENĚ SYSTÉMU

- Kolejnice s pojezdovými vozíky
- Protiplech zámku
- Kartáčové samolepicí těsnění
- Vodicí trn zajišťující vertikální stabilitu křídla upevňovaný do podlahy

ZÁRUBEŇ

Zárubeň Porta SYSTEM v provedení „tunel“ str. 104. Rozměry viz str. 187, Tabulka 7.

POZNÁMKY

- Technické schválení AT-15-7458/2012, ITB Varšava.
- Sada je univerzální, pokud jde o směr a vysunutí křídla. Směr je možné měnit usazením dorazové části na levé nebo pravé straně tunelu Porta SYSTEM.

ZA PŘÍPLATEK

- barvy v okleinie CPL 0,2 mm – SKUPINA II
- potažení dýhou Dub Satin Bílý

KONSTRUKCE POSUVNÉHO SYSTÉMU ALU

Nabízený systém se skládá z kolejnice a profilu přidržujícího křídlo. Oba prvky jsou vyrobeny z estetického hliníku.

PŘÍSLUŠENSTVÍ V CENĚ SYSTÉMU

- Vodicí trn zajišťující vertikální stabilitu křídla upevňovaný do podlahy

ZÁRUBEŇ

Zárubeň Porta SYSTEM v provedení „tunel“ str. 104. Rozměry viz str. 187, Tabulka 7.

POZNÁMKY

- Sada je univerzální, pokud jde o směr a vysunutí křídla.
- Pro správné sestavení systému, zárubně „tunel“ a křídla do kompletu je nutné zvolit křídlo o jeden rozměr větší, např.: pro systém a „tunel“ o šířkách „70“ -> pro komplet křídlo „80“, pro „80“ -> „90“, pro „150“ -> 2x „80“, pro „170“ -> 2x „90“ atd.
- Bez možnosti provedení s hákovým zámkem.

Posuvný systém



Posuvný systém KOMPAKT, Porta KONCEPT A.9, Dub Skandinávský

POSUVNÝ SYSTÉM PRO ZABUDOVÁNÍ DO STĚNY NÁSTĚNNÝ SYSTÉM

KOMPAKT

ZPŮSOB OTEVÍRÁNÍ DVEŘÍ (pohled shora)

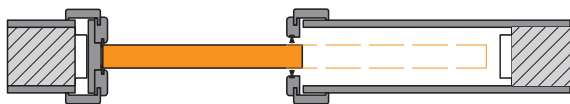

Diskrétní konstrukce, která je součástí sádkartonové stěny, umožňuje montáž dveří všude tam, kde běžně dveře otevírané do prostoru nabourávají koncepci navrženého interiéru nebo se nedají použít.

Kompletní sada se skládá z následujících komponentů:

- Konstrukční kazeta
- Křídlo (provedení v „posuvné“ verzi)
- Zárubeň

METAL

ZPŮSOB OTEVÍRÁNÍ DVEŘÍ (pohled shora)

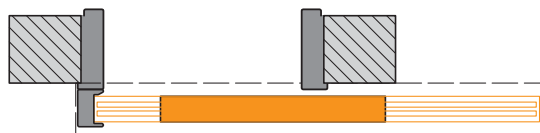

Kovový nástěnný systém pro posuvné dveře je určen ke spolupráci se všemi interiérovými křídly (ve verzi provedení „posuvné“) všude tam, kde koncepce interiéru nebo omezená plocha neumožňuje použití dveří otevíraných do prostoru.

Polyesterová barva ★★★★★

Bílá (RAL 9016)	Šedá (RAL 7047)	Krémová (RAL 1001)	Hnědá (RAL 8028)	Antracit HPL/CPL	Antracit struktura (RAL 7024)
--------------------	--------------------	-----------------------	---------------------	---------------------	-------------------------------------

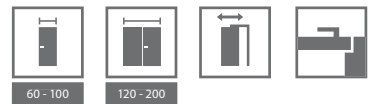

BAREVNOST

Portadecor
Portasynchro 3D
Portcortex
Super Matt ★★☆☆

Portadur
Fólie Premium
Přírodní dýha Select
Přírodní dýha Dąb
Přírodní dýha Dub Satin ★★★★★

Portaperfect 3D
CPL HQ ★★★★★

Vzorky barev viz str. 195 – 202.

POZOR! Systém KOMPAKT a METAL možno použít s každým křídlem kolekci Porta posuvné verzi.

KONSTRUKCE SYSTÉMU KOMPAKT

Nabízený systém se skládá z kovové kazety z pozinkované oceli spolu s kompletním pojezdovým systémem, která tvoří konstrukci uvnitř stěny, a zárubně zhotovené z dřevotřísky a MDF materiálu. Přírodní dýhy v povrchové úpravě matný lak.

PŘÍSLUŠENSTVÍ V CENĚ SADY

- Konstrukční kazeta
- Kolejnice s pojezdovými vozíky a vodícím trnem usazeným do podlahy
- Protiplech zámku
- Kartáčové protiprachové těsnění
- Zárubeň

ZÁRUBEŇ

- Zárubeň Porta SYSTEM v provedení „tunel“. Rozměry viz str. 189, Tabulka 11.

POZNÁMKY

- Systém je připraven pro montáž do sádkartonové příčky o šířce 125 mm.

ZA PŘÍPLATEK

- Systém synchronizace zamykání křídel u dvoukřídlých dveří
- barvy v laminátu CPL 0,2 mm – SKUPINA II
- potažení dýhou Dub Satin Bílý

KONSTRUKCE SYSTÉMU METAL

Kompletní systém se skládá z rohové velké skládané zárubně na zeď se šířkou profilu 100 mm zhotovené ve verzi „tunel“ (tzn. bez závěsů, otvorů na zámeček a drážky pro těsnění), z kolejnice s pojezdovými vozíky, krycí lišty kolejnice a dále dorazové části. Všechny prvky sady jsou vyrobeny z pozinkovaného ocelového plechu a jsou dodávány klientovi zabalené do kartonu pro složení v místě montáže.

PŘÍSLUŠENSTVÍ V CENĚ SYSTÉMU

- Kartáčové samolepicí těsnění
- Vodící trn zajišťující vertikální stabilitu křídla upevňovaný do podlahy.

ZÁRUBEŇ

- Kovová/ocelová zárubeň skládací v provedení „tunel“ „60“, „70“, „80“, „90“, „100“ rozměry viz str. 189, Tabulka 11.
- Sada je dostupná jako univerzální (tzn. bez levé nebo pravé strany) a je vyráběna ve verzi pro osazení na hotové podlaze – úroveň „0“.
- Změny směru vysunutí dveří lze dosáhnout umístěním dorazové části na levé nebo pravé straně zárubně.

POZNÁMKY

- Technické schválení AT-15-7458/2012, ITB Varšava.

KOMPAKT,
METAL



hákový zámeček



konstrukční kazeta



Posuvný systém METAL nástěnný



ZÁRUBNĚ SVĚTLÍKY

MINIMAX

Porta SYSTEM

Porta SYSTEM ELEGANCE

LEVEL

Porta RENOVA

Porta SYSTEM GK

Villadora RETRO

Villadora MODERN

Světlíky

Širokou nabídku zárubní Porta bohatou na atypická řešení jistě rádi oceníte. Pro udržení správných parametrů charakteristických pro vchodové, technické a kovové dveře je nezbytné použití kompatibilní zárubně z nabídky Porta.

MINIMAX

K polodrážkovým dveřím

Zárubně jsou doporučovány k použití všude tam, kde není vyžadována regulace rozsahu stěny.

Zárubně 100 mm představují komplet ke všem interiérovým křídlům.

Zárubně 60 mm jsou dostupné k interiérovým křídlům s fólií Portadecor a Portasynchro 3D.

BAREVNOST

Portadecor
Portasynchro 3D
Portacortex
Super Matt

★★★

Portadur
Fólie Premium
Přírodní dýha Select
Přírodní dýha Dub, Ořech, Jasan
Přírodní dýha Dub Satin
Akrylová barva UV

★★★★

Portaperfect 3D
CPL HQ 0,2 mm
Gladstone

★★★★★

Vzorky barev viz str. 195 – 202.



PRŮŘEZ ZÁRUBŇE



60 mm,
základní verze
(bez krycích lišt)



60 mm,
fólie
(s krycími lištami)



100 mm,
fólie nebo přírodní dýha
(s krycími plochými lištami)



100 mm,
fólie nebo přírodní dýha
(s krycími zaoblenými lištami)

Zárubně, krycí lišty a podvalky jsou k dostání také v syntetické dýze pro samostatně prováděné lakování.

KONSTRUKCE ZÁRUBNĚ

Zárubeň se skládá z:

- vodorovného nosníku a dvou svislých nosníků zhotovených z desky MDF, vybavených příslušným kováním a příslušenstvím,
- obložkových lišt (za příplatek)
- čtvrtkruhové lišty (za příplatek).
- Zárubeň je vyráběna a dodávána klientovi v podobě kompletu prvků určených ke složení na místě montáže.
- Zárubeň Minimax pro křídla Porta GRANDE je potažena podkladovou fólií a povrchově upravena emailem RAL vytvrzeným UV.

PŘÍSLUŠENSTVÍ – V CENĚ ZÁRUBNĚ MINIMAX 60 MM

(dostupné pouze s fóliemi Portadecor a Portasynchro 3D)

- Tři čepové závěsy standard nebo závěsy PRIME (dostupné pouze v PN) za příplatek (dostupné pouze v PN)
- Tři závěsy v zárubni o rozměrech „100“
- Zarážky
- Hmoždinky, záslepky
- Kryty zabezpečující spodní část zárubně před vlhkostí

PŘÍSLUŠENSTVÍ – V CENĚ ZÁRUBNĚ MINIMAX 100 MM

Fólie:

- Tři čepové závěsy standard nebo závěsy PRIME (dostupné pouze v PN) za příplatek (dostupné pouze v PN)
- Tři závěsy v zárubni o rozměrech „100“ a ve všech rozměrech zárubně s fóliemi Portadur

Přírodní dýhy:

- Tři závěsy PRIME (dostupné pouze v PN)
- Tři sady závěsů PRIME v zárubních s rozměry „90“ a „100“ (dostupné pouze v PN)
- Gumové těsnění po obvodu zárubně
- Kryty zabezpečující spodní část zárubně před vlhkostí

ROZMĚR ZÁRUBNĚ, viz str. 184, Tabulka 1

Šířka 60 mm a šířka 100 mm.

„60“, „70“, „80“, „90“, „100“ a libovolná kombinace těchto rozměrů u dvoukřídlových dveří.

POZNÁMKY

- Technické schválení AT-15-5664/2012, ITB Varšava.
- Montáž zárubně se provádí v místnostech se zcela dokončenými stěnami (např. tapety) a podlahou (např. parkety).
- Zárubeň o šířce 100 mm lze rovněž objednávat ve verzi „tunel“ (tzn. v provedení bez drážky a těsnění, závěsů a protiplechu k zámku).
- MINIMAX 60 mm bez barev Jasan Capri.
- Zárubně a lišty jsou dostupné v nelakované verzi (pro samostatně prováděné konečné úpravy).

ZA PŘÍPLATEK

- zárubeň: barvy CPL laminát 0,2 mm - SKUPINA II
- zárubeň: přírodní dýha Ořech
- zárubeň: přírodní dýha Dub Satin Bílý
- lišty: přírodní dýha Dub Satin Bílý
- čtvrtkruhové lišty: přírodní dýha Dub Satin Bílý
- závěsy PRIME (dostupné pouze v PN)

■ PŘÍKLADY MONTÁŽE

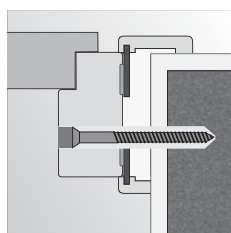

montáž do pěny a kotvy do zděné stěny

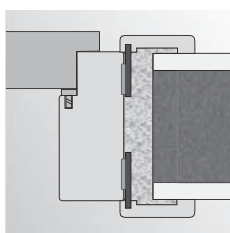

montáž do pěny do zděné stěny

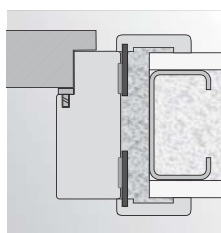

montáž do pěny do stěny ze sádkartonové desky

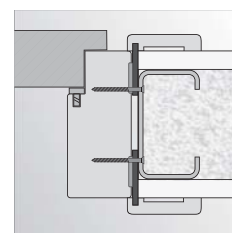

montáž na vruty do stěny ze sádkartonové desky

Porta SYSTEM

Regulovaná zárubeň s lištami 60 mm a 80 mm

Snadná montáž. Regulovaná zárubeň Porta SYSTEM může být zkompletována se všemi druhy interiérových křídel.

Modul Retro Vám umožní docílit zcela odlišné a nové stylizace dveří.

BAREVNOST

Portadecor
Portasynchro 3D
Portacortex
Super Matt

★★★

Portadur
Fólie Premium
Přírodní dýha Select
Přírodní dýha Dub, Jasan, Ořech
Přírodní dýha Dub Satin
Akrylová barva UV

★★★★

Portaperfect 3D
CPL HQ 0,2 mm
Gladstone

★★★★★

Vzorky barev viz str. 195 – 202.

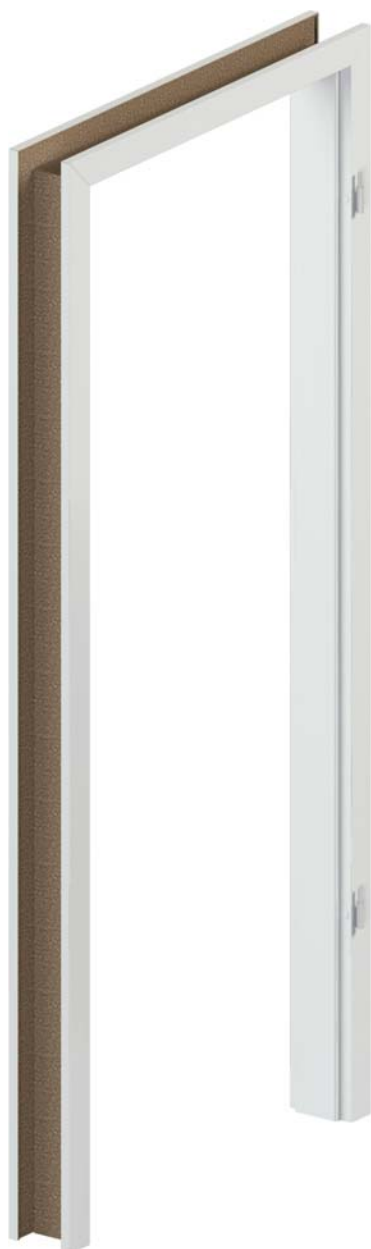

PRŮŘEZ ZÁRUBNĚ



Porta SYSTEM



Porta SYSTEM
+ Panel regulační®



Porta SYSTEM
+ Modul RETRO

ROZSAH REGULACE ZÁRUBNĚ



minimum



maximum



maximum
zárubeň s širokým perem
volitelně za příplatek

ZROZSAH ŠÍŘKY REGULAČNÍHO PANELU



základní verze

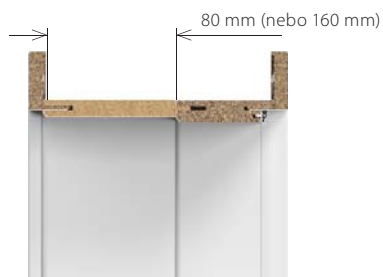

verze s regulačním panelem
(80, 160 mm)

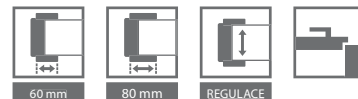

Rozsah tloušťky zdi ZÁRUBNĚ PORTA SYSTEM

A	75 ÷ 95
B, C	95 ÷ 115 120 ÷ 140
D, E	140 ÷ 160 160 ÷ 180
F, G, H	180 ÷ 200 200 ÷ 220 220 ÷ 240 240 ÷ 260
I, J, K	260 ÷ 280 280 ÷ 300

Rozsah tloušťky zdi Regulující panel pro zárubně Porta SYSTEM

typ A	(80 mm) horizontálně
typ B	(160 mm) horizontálně
typ A	(80 mm) vertikálně (sada)
typ B	(160 mm) vertikálně (sada)

KONSTRUKCE ZÁRUBNĚ

Zárubeň se skládá z:

- hlavních nosníků: vodorovného a dvou svislých zhotovených z materiálů na bázi dřeva
 - obložkových lišt (60, 80 mm)
- Zárubeň Porta SYSTEM je vyráběna a dodávána klientovi v podobě kompletu prvků určených pro složení na místě montáže.
Porta SYSTEM pro křídla Porta GRANDE je potažena podkladovou fólií a povrchově upravena emailem RAL vytvrzeným UV.

PŘÍSLUŠENSTVÍ – V CENĚ ZÁRUBNĚ

Fólie:

- Tři čepové závěsy standard nebo závěsy PRIME (dostupné pouze v PN) za příplatek (dostupné pouze v PN)
- Tři závěsy v zárubni o rozměrech „100“ a ve všech rozměrech zárubně s fóliemi Portadur
- Gumové těsnění po obvodu zárubně

Přírodní dýhy:

- Dvě nebo tři sady závěsů PRIME
- Tři sady závěsů PRIME v zárubních s rozměry „90“ a „100“ (dostupné pouze v PN) a také ve všech přírodních dýhách Select
- Gumové těsnění po obvodu zárubně

ROZMĚR ZÁRUBNĚ, viz str. 188, Tabulka 8

Pro rozpětí šířky zdi (A–K) „60“, „70“, „80“, „90“, „100“, „110“ a „120“ ÷ „200“ a jednokřídlé „60“ ÷ „90“ s bočním panelem „40“¹.

Rozsah tloušťky zdi:

A (75-95), B (95-115), C (120-140), D (140-160), E (160-180), F (180-200), G (200-220), H (220-240), I (240-260), J (260-280), K (280-300)

POZNÁMKY

- Technické schválení AT-15-5664/2012, ITB Varšava.
- Montáž zárubně se provádí v místnostech se zcela dokončenými stěnami (např. tapety) a podlahou (např. parkety).
- Zárubeň o šířce 100 mm lze rovněž objednávat ve verzi „tunel“ (tzn. v provedení bez drážky a těsnění, závěsů a protiplechu k zámku).
- Modul RETRO není dostupný v povrchové úpravě CPL HQ, v Fólie Premium a Gladstone.

ZA PŘÍPLATEK (VARIANTY)

- zárubeň: barvy CPL laminát 0,2 mm - SKUPINA II
- zárubeň: přírodní dýha Ořech
- zárubeň: přírodní dýha Dub Satin Bílý
- panel regulační: přírodní dýha Dub Satin Bílý
- koruny: přírodní dýha Dub Satin Bílý
- ozdobné lišty: přírodní dýha Dub Satin Bílý
- závěsy PRIME (dostupné pouze v PN)
- zesílení pro samozavírač

1 Týká se pouze zárubně s přírodní dýhou.

Porta SYSTEM ELEGANCE

Regulovaná bezpoldrážková zárubeň s lištami 80 mm

Interiérová zárubeň doporučovaná pro dveřní křídla připravená v bezpoldrážkové verzi. Regulovaná zárubeň pro snadnou montáž.

BAREVNOST

Portadecor
Portasynchro 3D
Portacortex
Super Matt

★★★

Portadur
Fólie Premium
Přírodní dýha Select
Přírodní dýha Dub, Jasan, Ořech
Přírodní dýha Dub Satin
Akrylová barva UV

★★★★

Portaperfect 3D
CPL HQ 0,2 mm
Gladstone

★★★★★

Vzorky barev viz str. 195 – 202.

PRŮŘEZ ZÁRUBNĚ



profil zárubně
– široká lišta 80 mm

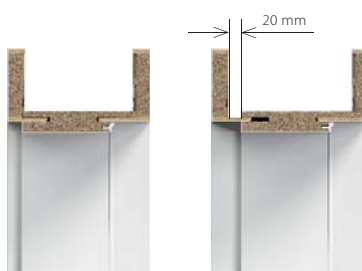

minimum

maximum



Rozsah tloušťky zdi

B, C	95 ÷ 115 120 ÷ 140
D, E	140 ÷ 160 160 ÷ 180
F, G, H	180 ÷ 200 200 ÷ 220 220 ÷ 240
I, J, K	240 ÷ 260 260 ÷ 280 280 ÷ 300

■ PŘÍPRAVA DVEŘNÍCH OTVORŮ

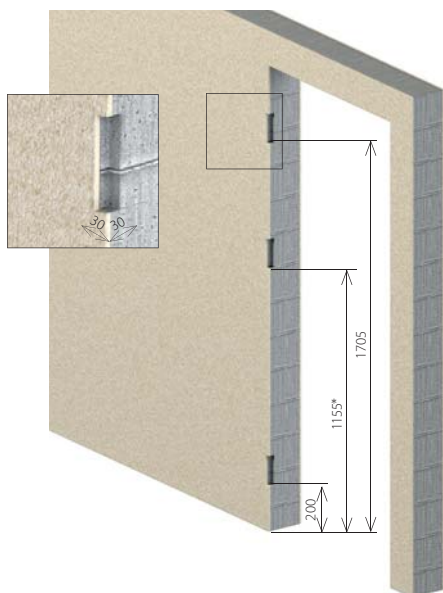

* Střední závěs pouze s rozměrem 100

■ ZÁRUBEŇ DOPORUČOVANÁ PRO KOLEKCI KŘÍDEL PORTA GRANDE

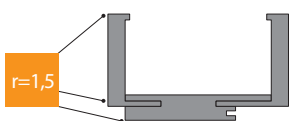

zárubeň PS ELEGANCE pro kolekci Porta GRANDE



závěs 3D (zavřené dveře)



závěs 3D (otevřené dveře)

KONSTRUKCE ZÁRUBNĚ

Zárubeň se skládá z:

- hlavních nosníků: vodorovného a dvou svislých zhotovených z materiálů na bázi dřeva a vybavených nezbytnými prvky kování a příslušenstvím,
- obložkových lišt 80 mm.

Poloměr krycí lišty „na hranu“ pro přírodní dýhy Standard, Select, Satin.

Poloměr krycí lišty 1,5 mm pro fólie: Portadecor, Portasynchro 3D, Portadur a Portacortex, Super Matt, Portaperfect 3D. Poloměr krycí lišty 3 mm pro laminát CPL HQ 0,2 mm.

Zárubeň Porta SYSTEM ELEGANCE je vyráběna a dodávána klientovi jako komplet prvků určených pro složení na místě montáže.

PS ELEGANCE pro křídla Porta GRANDE je potažena podkladovou fólií a povrchově upravena emailem RAL vytvrzeným UV.

PŘÍSLUŠENSTVÍ – V CENĚ ZÁRUBNĚ

- Dva komplety regulovaných 3D závěsů nebo závěsů standard
- Gumové těsnění po obvodu zárubně

ROZMĚR ZÁRUBNĚ, viz str. 188, Tabulka 8

- V deseti rozpětích šířky zdi, od 95 mm do 300 mm:
- „60“, „70“, „80“, „90“, „100“ a „120“ ÷ „200“.

POZNÁMKY

- Technické schválení AT-15-5664/2012, ITB Varšava.
- Montáž zárubně se provádí v místnostech se zcela dokončenými stěnami (např. tapety) a podlahou (např. parkety).
- **S ohledem na protiplech závěsů je nutné brát zřetel na tento prvek při provádění montážního otvoru, viz Návod.**
- Zárubeň o šířce 100 mm lze rovněž objednávat ve verzi „tunel“ (tzn. v provedení bez drážky a těsnění, závěsů a protiplechu k zámku) - výhradně u přírodních dýh
- Požadován třetí závěs s rozměrem „100“.
- **Výška zárubně 220 cm dostupné pouze s přírodní dýhou. Třetí závěs ve standardu.**

ZA PŘÍPLATEK

- zárubeň: přírodní dýha Ořech
- zárubeň: přírodní dýha Dub Satin Bílý
- třetí závěs 3D
- zesílení pro samozavírač
- výška zárubně 220 cm
- obložkové lišty 100 mm (vztahuje se na výšku 220 cm)

Regulovaná zárubeň Přejděte na vyšší úroveň

Regulovaná bezpolodrážková zárubeň s lištami 80 mm a horním panelem s výškou 20 nebo 100 cm.

BAREVNOST

Portadecor
Portasynchro 3D
Portacortex
Super Matt

★★★

Fólie Premium
Přírodní dýha Standard
Přírodní dýha Satin
Přírodní dýha Select
Akrylová barva UV

★★★★

Portaperfect 3D

★★★★★

Vzorky barev viz str. 195 – 202.

PRŮŘEZ ZÁRUBNĚ

Možnost samostatného zkrácení na požadovanou výšku.



panel 20 cm



panel 100 cm

ZAKRES REGULACJI OŚCIEŻNICY



minimum



maximum



Rozsah tloušťky zdi

ZÁKLAD ZÁRUBNĚ

B, C	95 ÷ 115 120 ÷ 140
D, E	140 ÷ 160 160 ÷ 180
F, G, H	180 ÷ 200 200 ÷ 220 220 ÷ 240
I, J, K	240 ÷ 260 260 ÷ 280 280 ÷ 300

HORNÍ PANELE

200 mm (2x)

1000 mm (2x)

200 a 1000 mm (1/1)

PRŮŘEZ ZÁRUBNĚ

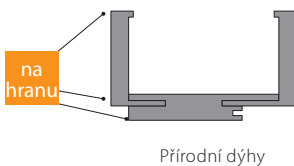
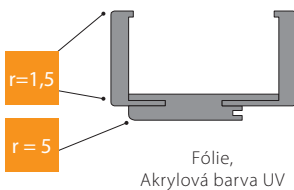

* bez horních panelů

KONSTRUKCE ZÁRUBNĚ

Zárubeň se skládá z:

- hlavních nosníků: vodorovného (nadpraží s pery spojujícími panel) a dvou svislých zhotovených z materiálů na bázi dřeva a vybavených nezbytnými prvky kování a příslušenstvím,
 - obložkových lišt (80 mm),
 - 2 vodorovných panelů (objednáváných jako samostatná položka).
- Poloměr krycí lišty „na hranu“ pro přírodní dýhy Standard, Select, Satin.
Poloměr krycí lišty 1,5 mm pro fólie: Portadecor, Portasynchro 3D, Portacortex, Super Matt, Portaperfect 3D. Zárubeň LEVEL je vyráběna a dodávána klientovi jako komplet prvků určených pro složení na místě montáže.
Zárubeň LEVEL pro křídla Porta GRANDE je potažena podkladovou fólií a upravena emailem RAL vytvrzeném UV.
Vodorovná struktura dřeva pouze u barev jasan Capri 1, 2, 3.

PŘÍSLUŠENSTVÍ – V CENĚ ZÁRUBNĚ

- Dva komplety regulovaných 3D závěsů nebo závěsů standard
- Gumové těsnění po obvodu zárubně

ROZMĚR ZÁRUBNĚ, viz str. 188, Tabulka 8

V deseti rozpětích šířky zdi, od 95 mm do 300 mm:
„60“, „70“, „80“, „90“, „100“.
Dvoukřídlá zárubeň – Porta KONTRAKT, viz str. 206.

POZNÁMKY

- Technické schválení AT-15-5664/2012, ITB Varšava.
- Montáž zárubně se provádí v místnostech se zcela dokončenými stěnami (např. tapety) a podlahou (např. parkety).
- **S ohledem na protiplech závěsů je nutné brát zřetel na tento prvek při provádění montážního otvoru, viz Návod.**

ZA PŘÍPLATEK

- zárubeň: přírodní dýha Dub Satin Bílý
- panel 200 mm (2x) přírodní dýha Dub Satin Bílý
- panel 1000 mm (2x) přírodní dýha Dub Satin Bílý
- třetí závěs 3D
- zesílení pro samozavírač

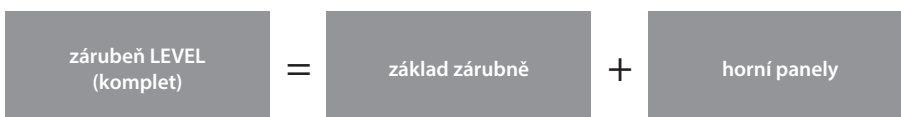

Podívejte se na montáž zárubně LEVEL:
www.porta.com.pl/dm/montazosclevel.wmv



Dvoukřídlá zárubeň a v CPL HQ
v Porta KONTRAKT, viz str. 206

RENOVA

Jednoduchá rekonstrukce bytu

Dejte svému bytu jedinečný charakter.

Toto řešení umožňuje výměnu dveří bez odstranění staré zárubně.

BAREVNOST

Portadecor
Portasynchro 3D
Portacortex
Super Matt

★★★

Portadur
Fólie Premium

★★★★

Portaperfect 3D
CPL HQ 0,2 mm

★★★★★

Vzorky barev viz str. 195 – 202.

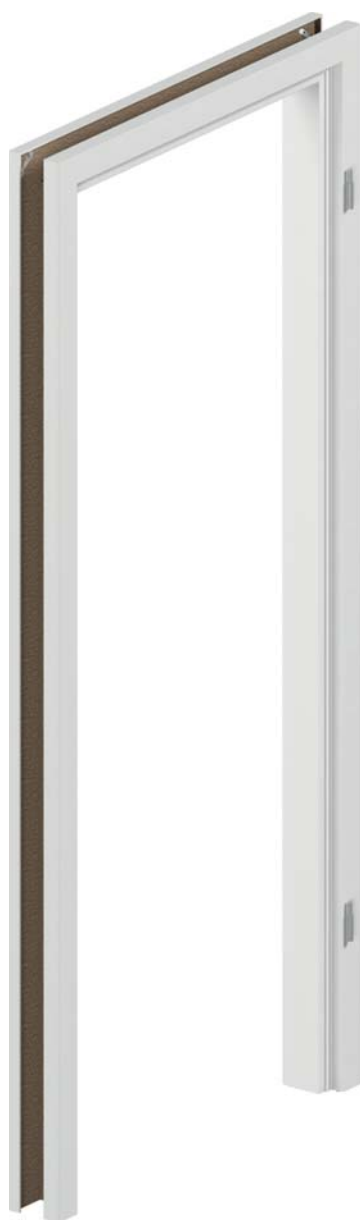

PRŮŘEZ ZÁRUBNĚ



ROZSAH REGULACE ZÁRUBNĚ



minimum



maximum

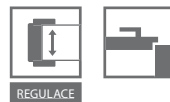

Rozsah tloušťky zdi

ZÁKLAD ZÁRUBNĚ

S, A	55 ÷ 75 75 ÷ 95
B, C	95 ÷ 115 120 ÷ 140
D, E	140 ÷ 160 160 ÷ 180
F, G, H	180 ÷ 200 200 ÷ 220 220 ÷ 240
I, J	240 ÷ 260 260 ÷ 280

KONSTRUKCE ZÁRUBNĚ

Zárubeň se skládá z:

- hlavních nosníků: vodorovného a dvou svislých zhotovených z materiálů na bázi dřeva,
- obložkových lišt.

Zárubeň Porta RENOVA je vyráběna a dodávána klientovi jako komplet prvků určených pro složení na místě montáže.

PŘÍSLUŠENSTVÍ – V CENĚ ZÁRUBNĚ

- Tři čepové závěsy standard
- Tři závěsy v zárubni o rozměrech „100“ – „110“ a ve všech rozměrech zárubně s fóliemi Portadur

ROZMĚR ZÁRUBNĚ, viz str. 188, Tabulka 8

Pro rozpětí šířky zdi („S“ + A-J) „60“, „70“, „80“, „90“, „100“, „110“.

POZNÁMKY

- Zárubeň Porta RENOVA je k dispozici s dokumentací pro jednorázové použití.
- Montáž zárubně se provádí v místnostech se zcela dokončenými stěnami (např. tapety) a podlahou (např. parkety).
- Zárubeň o šířce 100 mm lze rovněž objednávat ve verzi „tunel“ (tzn. v provedení bez drážky a těsnění, závěsů a protiplechu k zámku).
- Pro záruben je možné objednat rozšíření v podobě pruchozích nosníku.
- Pro tuto záruben je nutné objednávat **křídla s hlubším zámekem 60 mm**, můžete použít křídla se standardním zámekem, za předpokladu, že použítá klika s rozetou nebo štítem má šířku max 44 mm.
- **Při měření otvoru pod zárubeň je třeba vzít v úvahu všechny nerovnoměrnosti zakřivení ve staré zárubni a na stěně.**

Vzhledem ke složitě montáži se doporučuje využít služeb Autorizované montážní skupiny.

ZA PŘÍPLATEK

- zárubeň: přírodní dýha Ořech
- zárubeň: přírodní dýha Dub Satin Bílý

NABÍDKA PORTA RENOVA ZAHRNUJE:

- zárubeň: barvy CPL laminát 0,2 mm - SKUPINA II
- zárubeň Porta RENOVA pro křídla od A do J + rozměr „S“ – 55÷75
- tunel od A do J
- nosníky s cizím perem (používány pro rozšíření zárubně Porta RENOVA) od A do J

Porta SYSTEM GK

Regulovaná zárubeň

Zárubeň je určena pro skleněná křídla zhotovená podle platných norem.

Pouze takto vybraný komplet zaručuje vysoké užité vlastnosti a spokojenost s nákupem.

BAREVNOST

Portadecor
Portasynchro 3D
Portacortex
Super Matt

★★★

Portadur
Fólie Premium
Přírodní dýha Select
Přírodní dýha Dub, Jasan, Ořech
Přírodní dýha Dub Satin
Akrylová barva UV

★★★★

Portaperfect 3D
CPL HQ 0,2 mm
Gladstone

★★★★★

Vzorky barev viz str. 195 – 202.



PRŮŘEZ ZÁRUBNĚ



protiplech zámku

ROZSAH REGULACE ZÁRUBNĚ



minimum



maximum

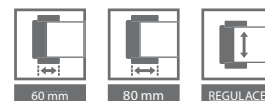

Rozsah tloušťky zdi

A	75 ÷ 95
B, C	95 ÷ 115 120 ÷ 140
D, E	140 ÷ 160 160 ÷ 180
F, G, H	180 ÷ 200 200 ÷ 220 220 ÷ 240
I, J, K	240 ÷ 260 260 ÷ 280 280 ÷ 300

Zárubně potažené přírodními dýhami jsou k dostání rovněž v nelakované verzi – pro samostatně prováděné konečné úpravy.

KONSTRUKCE ZÁRUBNĚ

Zárubně se skládá z:

- hlavních nosníků: vodorovného a dvou svislých zhotovených z materiálů na bázi dřeva,
- obložkových lišt.

Zárubně Porta SYSTEM GK je vyráběna a dodávána klientovi v podobě kompletu prvků určených pro složení na místě montáže.

PŘÍSLUŠENSTVÍ – V CENĚ ZÁRUBNĚ

- Protiplech zámku (krátký)
- Gumové těsnění po obvodu zárubně
- Kapsy na závěsy 2 kusy pro rozměry „60“ ÷ „90“, 3 kusy pro rozměr „100“

POZOR! závěsy nejsou dodávány v kompletu se zárubní

ROZMĚR ZÁRUBNĚ, viz str. 188, Tabulka 8

- V jedenácti rozpětích šířky zdi, od 75 mm do 300 mm:
- „60“, „70“, „80“, „90“, „100“

POZNÁMKY

- Technické schválení AT-15-5664/2012, ITB Varšava.
- Montáž zárubně se provádí v místnostech se zcela dokončenými stěnami (např. tapety) a podlahou (např. parkety).

ZA PŘÍPLATEK

- zárubně: přírodní dýha Ořech
- zárubně: přírodní dýha Dub Satin Bílý

PREZENTACE PŘÍKLADOVÝCH SKLENĚNÝCH KŘÍDEL



Příklady výrobců skleněných křídel:

- GIPSY KINGS – www.szklanedrzwi.pl
- JA-GLAS – www.ja-glas.pl
- JAK SZKŁO – www.jakszklo.pl
- W-M GLASS – www.wmglass.com.pl
- VILLA GLASS STUDIO – www.villa.com.pl

$$\text{cena kompletu skleněných dveří} = \text{cena skleněné výplně} + \text{cena zárubně Porta SYSTEM GK} + \text{cena kování}$$

Porta KMI Poland

Villadora RETRO, MODERN

Regulovaná zárubeň RETRO

Interiérové zárubne doporučované pro křídla Villadora. Regulovaná zárubeň pro snadnou montáž.

Regulovaná zárubeň MODERN

Interiérové zárubne doporučované pro křídla Villadora. Regulovaná zárubeň pro snadnou montáž.

BAREVNOST

Přírodní dýha Dub Satin

★★★★

Vzorky barev viz str. 195 – 202.

Přírodní dýha Select
Přírodní dýha Dub, Jasan, Ořech
Přírodní dýha Dub Satin

★★★★

Vzorky barev viz str. 195 – 202.



PRŮŘEZ ZÁRUBNĚ VILLADORA RETRO



profil zárubně
– široká lišta 80 mm



modul Retro

PRŮŘEZ ZÁRUBNĚ VILLADORA MODERN



profil zárubně
– pásek 80 mm pro výšku dveří 2.0
– pásek 80 mm pro výšku dveří 2.2

Vodorovný panel ve verzi PLUS
– výška horního pásu 200 mm

ROZSAH REGULACE ZÁRUBNĚ



minimum



maximum

ZÁRUBNĚ VILLADORA RETRO

Rozsah tloušťky zdi

A	75 ÷ 95 mm
B	95 ÷ 115 mm
C	120 ÷ 140 mm
D	140 ÷ 160 mm
E	160 ÷ 180 mm
F	180 ÷ 200 mm
G	200 ÷ 220 mm
H	220 ÷ 240 mm
I	240 ÷ 260 mm
J	260 ÷ 280 mm
K	280 ÷ 300 mm

ZÁRUBNĚ VILLADORA MODERN

Rozsah tloušťky zdi

B	95 ÷ 115 mm
C	120 ÷ 140 mm
D	140 ÷ 160 mm
E	160 ÷ 180 mm
F	180 ÷ 200 mm
G	200 ÷ 220 mm
H	220 ÷ 240 mm
I	240 ÷ 260 mm
J	260 ÷ 280 mm
K	280 ÷ 300 mm

Modul RETRO

Korona (sada / 1str.)

Ozdobné lišty (sada / 1str.)

Koruna + lišty (sada / 1 str.)

VILLADORA RETRO

KONSTRUKCE ZÁRUBNĚ

Zárubeň se skládá z:

- hlavních nosníků: vodorovného a dvou svislých zhotovených z materiálů na bázi dřeva a vybavených nezbytnými prvky kování a příslušenstvím,
- obložkových lišt.

Zárubeň Villadora Retro je vyráběna a dodávána klientovi v podobě kompletu prvků určených pro složení na místě montáže.

PŘÍSLUŠENSTVÍ – V CENĚ ZÁRUBNĚ

- Tři komplety čepových závěsů s regulací 3D
- Gumové těsnění po obvodu zárubně

ROZMĚR ZÁRUBNĚ, viz str. 184, Tabulka 1

Pro rozpětí šířky zdi (A-K): „60“, „70“, „80“, „90“, „100“ a „120“ ÷ „200“.

POZNÁMKY

- Technické schválení AT-15-5664/2012, ITB Varšava.
- Montáž zárubně se provádí v místnostech se zcela dokončenými stěnami (např. tapety) a podlahou (např. parkety).
- Modul RETRO je k dispozici pro zárubně Villadora Retro.

ZA PŘÍPLATEK

- zárubeň: přírodní dýha Dub Satin Bílý
- koruny: přírodní dýha Dub Satin Bílý
- ozdobné lišty: přírodní dýha Dub Satin Bílý

VILLADORA MODERN

KONSTRUKCE ZÁRUBNĚ

Zárubeň se skládá z:

- hlavních nosníků: vodorovného a dvou svislých zhotovených z materiálů na bázi dřeva a vybavených nezbytnými prvky kování a příslušenstvím,
- obložkových lišt.

2 vodorovných úhelníků (panelů) ve verzi PLUS.

Nabízíme 4 možnosti konstrukce:

- výška 2.0 standard – svislé lišty o šířce 80mm, nosníky a lišty seříznuté pro spojení pod úhlem 45°,
- výška 2.2 standard – svislé lišty o šířce 100mm, nosníky a lišty seříznuté pro spojení pod úhlem 45°,
- výška 2.0 PLUS – svislé lišty o šířce 80mm, vodorovné lišty o šířce 200mm, nosníky a lišty seříznuté pro spojení pod úhlem 90°,
- výška 2.2 PLUS – svislé lišty o šířce 100mm, vodorovné lišty o šířce 200mm, nosníky a lišty seříznuté pro spojení pod úhlem 90°.

Krycí lišty, panely a nosníky mají profil hrany „na hranu“.

Zárubeň Villadora Modern je vyráběna a dodávána klientovi v podobě kompletu prvků určených pro složení na místě montáže.

PŘÍSLUŠENSTVÍ – V CENĚ ZÁRUBNĚ

- Tři komplety regulovaných závěsů 3D pro normy výšky 2.0 a 2.2
- Gumové těsnění po obvodu zárubně

ROZMĚR ZÁRUBNĚ, viz str. 186, Tabulka 1

Pro rozpětí šířky zdi (B-K): „60“, „70“, „80“, „90“, „100“ a „120“ ÷ „200“.

POZNÁMKY

- Technické schválení AT-15-5664/2012, ITB Varšava.
- Montáž zárubně se provádí v místnostech se zcela dokončenými stěnami (např. tapety) a podlahou (např. parkety).
- **S ohledem na protiplech závěsů je nutné brát zřetel na tento prvek při provádění montážního otvoru, viz Návod.**

ZA PŘÍPLATEK

- zárubeň: přírodní dýha Dub Satin Bílý
- zárubeň: přírodní dýha Ořech
- zesílení pro samozavírač
- zárubeň ve verze PLUS

Světlíky

Regulovaná zárubeň

K prosklení dělicích příček a prosvětlení místností se vyplatí použít moderní a funkční řešení v podobě světlíků.

Díky světlíkům mohou být místnosti rozděleny bez ztráty světla.

BAREVNOST

Portadecor
Portasynchro 3D
Portacortex
Super Matt

★★★

Portadur
Přírodní dýha Select
Přírodní dýha Dub, Jasan, Ořech
Přírodní dýha Dub Satin
Akrylová barva UV

★★★★

Portaperfect 3D
CPL HQ 0,2 mm

★★★★★

Vzorky barev viz str. 195 – 202.

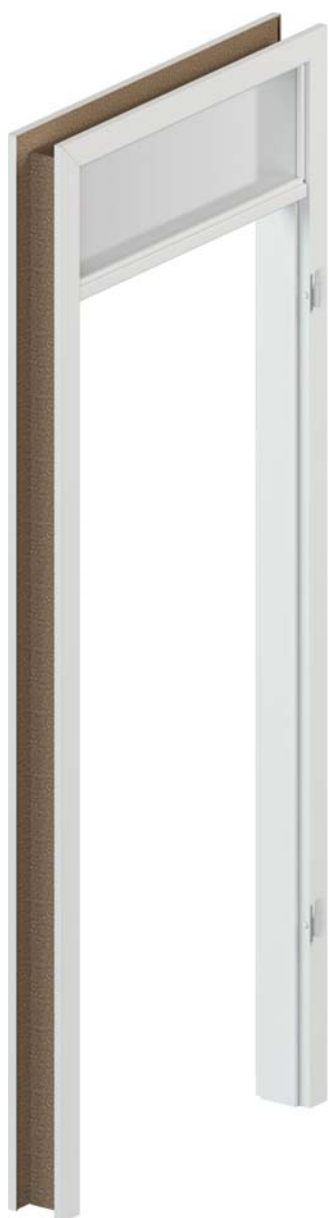

PRŮŘEZ ZÁRUBNĚ



samostatný světlík

ROZSAH REGULACE SVĚTLÍKU PORTA SYSTEM



minimum

maximum

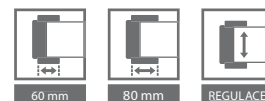

Rozsah tloušťky zdi

A	75 ÷ 95
B, C	95 ÷ 115 120 ÷ 140
D, E	140 ÷ 160 160 ÷ 180
F, G, H	180 ÷ 200 200 ÷ 220 220 ÷ 240
I, J, K	240 ÷ 260 260 ÷ 280 280 ÷ 300

KONSTRUKCE ZÁRUBNĚ

Světlíky se skládají z hlavních nosníků: (dvou vodorovných a dvou svislých zhotovených z materiálů na bázi dřeva), z kompletu okenních lišt, spojníků hlavních nosníků a obložkových lišt. Světlíky jsou vyráběny a dodávány klientovi v podobě kompletu prvků určených pro složení na místě montáže.

PŘÍSLUŠENSTVÍ – V CENĚ ZÁRUBNĚ

- V rozpětí šířky zdi, od 75 mm do 300 mm.
- Světlíky spojené s Porta SYSTEM (str. 188, Tabulka 8), standardní výška v drážce činí 270 mm. $H_1, H_2, H_3 + 302$ mm výšky zárubně Porta SYSTEM.
- Světlík je samostatně dostupný v rozměrech šířky a výšky „40“, „50“, „60“, „70“, „80“, „90“, „100“ a „120“ ÷ „220“.
- Maximální rozměr nadsvětlíku je omezen plochou skla, která nesmí překročit 3 m².

POZNÁMKY

- Technické schválení AT-15-5664/2012, ITB Varšava.
- **Nadsvětlík není vybaven sklem. Doporučuje se použití skla o tloušťce 4–6 mm.**
- Montáž nadsvětlíku je nutné provádět v místnostech se zcela dokončenými stěnami (např. tapety) a podlahou (např. parkety).
- **Rozměrové skupiny a názorné výkresy, viz str. 184.**

ZA PŘÍPLATEK

- zárubeň: barvy CPL laminát 0,2 mm – SKUPINA II
- zárubeň: přírodní dýha Ořech
- zárubeň: přírodní dýha Dub Satin Bílý

KONSTRUKCE SVĚTLÍKU

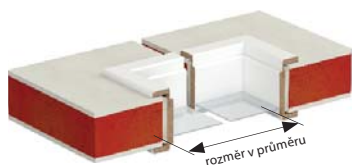



07 TECHNICKÉ DVEŘE

Akustické 27 dB, 32 dB

Porta SILENCE 37 dB, EI 30

Akustické 42 dB

Protipožární EI 30, EI 60

ENDURO

AQUA

Více podrobných informací
najdete v investičním katalogu
INVESTMENT CATALOGUE
www.portadoors.cz/do-pobrania



PRODUKTY
PORTA STEEL



V kapitole technických dveří
Vám představujeme výrobky
dobře známé z investičních projektů.
Nabízíme zároveň akustické dveře,
a také protipožární dveře.

Akustické 27 dB, 32 dB



Akustické izolace:

Rw=31 dB*

Rw=35 dB*

Fotografie představuje příklad atypické realizace Porta KONTRAKT, viz str. 206.

Všechny dostupné modely viz str. 134

V ceně

- křídlo
- zárubeň

DVEŘE 27 dB, 32 dB MAJÍ TŘÍDU ZVUKOVOU IZOLACI:

- Rw=27 dB (27-31 dB)
- Rw=32 dB (32-36 dB)



Model OFFICE 8, Nugát Tmavý

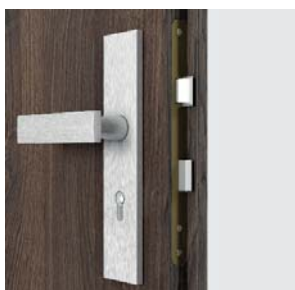

zámek pro cylindrickou vložku



těsnění prahu pohyblivé
v křídle



čepový závěs 27dB

Rw 27dB
D₁ 25Rw 32dB
D₁ 30

PROJEKT



60 - 100



BAREVNOST

Přírodní dýha Select ★★★★★
Přírodní dýha Dub, Jasan, Ořech
Přírodní dýha Dub Satin
Laminát PVC imitace dřeva

Laminát CPL HQ 0,2 mm ★★★★★

Laminát CPL HQ 0,7 mm ★★★★★
Gladstone

Vzorky barev viz str. 195 – 202.

POZOR! Všechny přírodní dýhy (s výjimkou dýhy Jasan a Ořech) lze zhotovit s vodorovnou nebo svislou strukturou dřeva (týká se křídla).

POZOR! Ke vstupním dveřím doporučujeme laminát CPL nebo Gladstone, zvláště pak při použití ve veřejných budovách.

PŘÍSLUŠENSTVÍ

- Tři čepové závěsy
- Zámek přizpůsobený pro cylindrickou vložku
- Prahaové automaticky padací těsnění
- Těsnění v zárubni
- Zárubeň

ZÁRUBEŇ

- Zárubeň Porta SYSTEM regulovaná (dveře 27 dB) nebo regulovaná zesílená (dveře 32 dB), viz str. 104.
- Kovová rohová zárubeň, o šířce 100 mm.
- Zárubeň PROJEKT, PROJEKT PREMIUM s dokumentací jednotkového schválení, kterým se potvrzují parametry zvukové izolace a požární odolnosti bez parametrů ochrany proti vylovení (str. 146).

POZNÁMKY

- Technické schválení AT-15-4997/2011, ITB Varšava (Rw=27 dB).
- Technické schválení AT-15-3575/2015, ITB Varšava (Rw=32 dB).
- Třída akustické izolace Rw = 27 dB (rozsah 27 ÷ 31 dB) D₁=25 dB.
- Třída akustické izolace Rw = 32 dB (rozsah 32 ÷ 36 dB) D₁=30 dB.
- Minimální šířka křídla u modelů s rámečky: rámeček 1 – 444 mm, rámeček 2 – 644 mm, rámeček 3 – 468 mm, rámeček 4 – 744 mm.
- Rozměr „60“ pouze pro plochá křídla.

ZA PŘÍPLATEK

- rozměr „100“
- křídlo: barvy lamináta CPL 0,2 mm a 0,7 mm – SKUPINA II
- zárubeň: barvy lamináta CPL 0,2 mm – SKUPINA II
- křídlo: barvy Gladstone ve svislé struktuře dřeva
- **AKCE** – intarzie stříbrné nebo černé výhradně pro kolekci frézované OFFICE – týká se modelů 6–9
- intarzie s fólií (na 1 stranu, na dvě strany cena x 2)
- intarzie s přírodní dýhou (na 1 stranu, na dvě strany cena x 2)
- křídlo: přírodní dýha Dub Satin Bílý
- křídlo: přírodní dýha Dub Satin (další barvy)
- křídlo: přírodní dýha Ořech
- zárubeň: přírodní dýha Dub Satin Bílý
- zárubeň: přírodní dýha Dub Satin (další barvy)
- zárubeň: přírodní dýha Ořech
- rám z žeziva exotického dřeva (pouze v RW 27 dB)
- rozšíření profilu zárubně od 80 do 100 mm
- rozšíření profilu zárubně od 101 do 150 mm
- rozšíření profilu zárubně od 151 do 270 mm
- rozšíření profilu zárubně od 271 do 390 mm
- zesílení pro samozavírač v kovové zárubni
- montážní zápusťky (kovová zárubeň)
- montážní kotvy (kovová zárubeň)
- klika s kováním

bez příplatku

bez příplatku

(str. 178)

27 dB, 32 dB

Porta SILENCE 37 dB, EI 30



Porta SILENCE, Dub Milano 5

Akustické izolace $R_w=40$ dB*
Požární odolnost 30 min
Kouřotěsnost

Všechny dostupné modely viz str. 134

V ceně

- křídlo
- zárubeň

DVEŘE PORTA SILENCE MAJÍ TŘÍDU ZVUKOVOU IZOLACI:

- $R_w=37$ dB (37-41 dB)



Ploché, Dub Milano 5 s regulovanou zárubní



zámek pro cylindrickou vložku



zesílené závěsy



těsnění prahu automatické

Rw 37dB
D₁ 35

EI30

Sa, S₂₀₀

třída 4



80 - 100



BAREVNOST

Přírodní dýha Select ★★★★★
 Přírodní dýha Dub, Jasan, Ořech
 Přírodní dýha Dub Satin
 Laminát PVC imitace dřeva

Laminát CPL HQ 0,2 mm ★★★★★

Laminát CPL HQ 0,7 mm ★★★★★
 Gladstone

Vzorky barev viz str. 195 – 202.

POZOR! Všechny přírodní dýhy (s výjimkou dýhy Jasan a Ořech) lze zhotovit s vodorovnou nebo svislou strukturou dřeva (týká se křídla).

POZOR! Ke vstupním dveřím doporučujeme laminát CPL nebo Gladstone, zvláště pak při použití ve veřejných budovách.

KONSTRUKCE KŘÍDLA

Výplň dveří tvoří 5 vrstev speciální akustická konstrukce PortaSilence® v rámu z lepeného jehličnatého dřeva. Rám včetně výplně je oboustranně opláštěný HDF deskou. Dostupné v polodrážkové a bezpolodrážkové verzi.

PŘÍSLUŠENSTVÍ

- Dva nebo tři zesílené objektové závěsy.
- Polodrážková verze zárubně MDF – 4 čepové závěsy
- Zadlabací zámek na západku pro cylindrickou vložku.
- Prahová lišta, automatická.

ZÁRUBEŇ

Možnost objednání zárubně ve dvou variantách, v polodrážkové a bezpolodrážkové verzi:

- Zárubeň Porta SYSTEM regulovaná pro tloušťku zdi v rozsahu od 120 do 300 mm. Vyrobená z překližky.
- Kovová rohová zárubeň o šířce profilu 100 mm. Je zhotovena z ocelového, oboustranně pozinkovaného plechu, o tloušťce 1,5 mm.
- Konstantní (fixní) zárubeň MDF 100 mm.

POZNÁMKY

- **Dveře vyžadují dokumentaci pro jednorázové použití.**
- Aby byly splněny podmínky stavebního zákona pro protipožární dveře a/nebo kouřotěsnosti, je nutno používat samozavírač.
- Dveře odolné proti požáru by měly být vybaveny štíty s rukojetí s ocelovým jádrem.
- V případě použití jiného kování, než navrženého firmou PORTA, je nutné se řídit pokyny uvedenými v záručním listu.
- Dostupné výhradně ve verzi ploché, s intarsiemi a s rámečky

ZA PŘÍPLATEK

- rozměr „100“
- křídlo: barvy lamináta CPL 0,2 mm a 0,7 mm – SKUPINA II
- zárubeň: barvy lamináta CPL 0,2 mm – SKUPINA II
- křídlo: barvy Gladstone ve svislé struktuře dřeva
- **AKCE** – intarzie stříbrné nebo černé výhradně pro kolekce frézované OFFICE – týká se modelů 6–9
- intarzie s fólií (na 1 stranu, na dvě strany cena x 2)
- intarzie s přírodní dýhou (na 1 stranu, na dvě strany cena x 2)
- křídlo: přírodní dýha Dub Satin Bílý
- křídlo: přírodní dýha Dub Satin (další barvy)
- křídlo: přírodní dýha Ořech
- zárubeň: přírodní dýha Dub Satin Bílý
- zárubeň: přírodní dýha Satin (další barvy)
- zárubeň: přírodní dýha Ořech
- rozšíření profilu kovové zárubně od 101 do 150 mm
- rozšíření profilu kovové zárubně od 151 do 270 mm
- rozšíření profilu kovové zárubně od 271 do 390 mm
- rám z žeziva exotického dřeva (pouze v RW 27 dB)
- klika s kováním

bez příplatku

(str. 176)

Akustické 42 dB

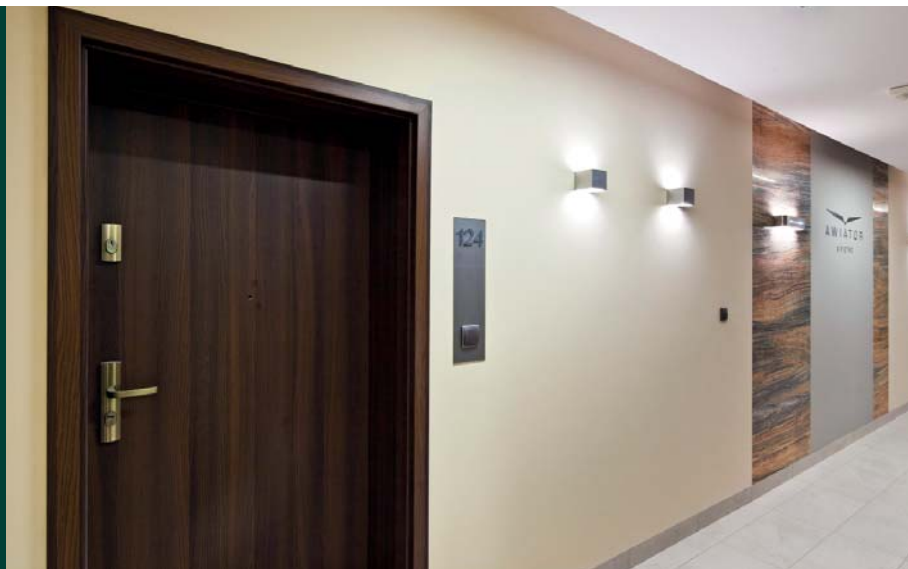

Akustické izolace
Rw=43 dB*

Fotografie představuje příklad netypické realizace Porta KONTRAKT, viz str. 206

Všechny dostupné modely viz str. 134

V ceně

- křídlo
- zárubeň

DVEŘE 42 dB MAJÍ TŘÍDU ZVUKOVOU IZOLACI:

- Rw=42 dB (42-46 dB)



Ploché, Ořech Modena 1 se zárubní MDF

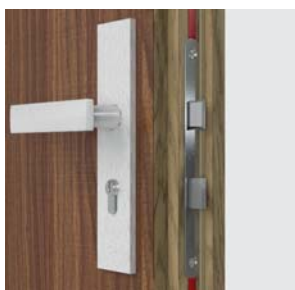

zámek pro cylindrickou vložku



těsnění prahu automatické



zesílené závěsy

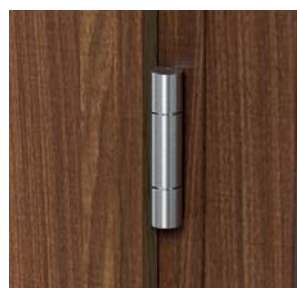

zesílené závěsy

Rw 42dB
D_s 40

EI30



Sa, Sz100



PROJEKT



80 - 100

se nevztahuje na komplet
se zárubní Porta SYSTEM

BAREVNOST

Přírodní dýha Select
Přírodní dýha Dub, Jasan, Ořech
Přírodní dýha Dub Satin
Laminát PVC imitace dřeva

★★★★

Laminát CPL HQ 0,2 mm

★★★★★

Laminát CPL HQ 0,7 mm
Gladstone

★★★★★★

Vzorky barev viz str. 195 – 202.

POZOR! Všechny přírodní dýhy (s výjimkou dýhy Jasan a Ořech) lze zhotovit s vodorovnou nebo svislou strukturou dřeva (týká se křídla).

POZOR! Ke vstupním dveřím doporučujeme laminát CPL nebo Gladstone, zvláště pak při použití ve veřejných budovách.

PŘÍSLUŠENSTVÍ

- Dva zesílené objektové závěsy, tři závěsy dla MDF (EI 30)
- Zámek přizpůsobený pro cylindrickou vložku
- Dvě prahová těsnění, automatické
- Gumové těsnění po obvodu v drážce křídla a zárubně
- Protipožární těsnění, které vlivem vysoké teploty zvětší svůj objem – výhradně kovová zárubeň a MDF (EI30) Rw 42dB

ZÁRUBEŇ

- Regulovaná zesílená zárubeň Porta SYSTEM zesílena TYP DT-AW/PS pro tloušťku zdi v rozsahu od 120 mm do 300 mm. Trámy zárubně jsou vyrobeny z překližky.
- Kovová zárubeň rohová TYP DT-AW/M se šířkou profilu 120 mm je zhotovena z ocelového plechu o tloušťce 1,5 mm.
- Konstantní (fixní) zárubeň MDF 100 mm Rw 42 dB vybavena kapsami pro závěsy s regulací ve třech rovinách. Možnost provedení zárubně ve verzi s regulací přizpůsobenou šířce stěny (od šířky 160 mm) – v nabídce Porta KONTRAKT.
- Zárubeň PROJEKT, PROJEKT PREMIUM je k dispozici s Dokumentací jednorázového povolení (str. 146).

POZNÁMKY

- Technické schválení AT-15-4997/2011, ITB Varšava.
- Prohlášení o shodě ITB-1493/W, ITB Varšava.
- Třída akustické izolace Rw = 42 dB (rozsah 42 – 46 dB).
- Aby byly splněny podmínky stavebního zákona pro protipožární dveře a/nebo kouřotěsnosti, je nutno používat samozavírač.
- Dveře odolné proti požáru by měly být vybaveny štíty s rukojetí s ocelovým jádrem.
- V případě použití jiného kování, než navrženého firmou PORTA, je nutné se řídit pokyny uvedenými v záručním listu.

ZA PŘÍPLATEK

- rozměr „100“
- křídlo: barvy lamináta CPL 0,2 mm a 0,7 mm – SKUPINA II
- zárubeň: barvy lamináta CPL 0,2 mm – SKUPINA II
- křídlo: barvy Gladstone ve svislé struktuře dřeva
- **AKCE** – intarzie stříbrné nebo černé výhradně pro kolekce frézované OFFICE – týká se modelů 6–9
- intarzie s fólií (na 1 stranu, na dvě strany cena x 2)
- intarzie s přírodní dýhou (na 1 stranu, na dvě strany cena x 2)
- křídlo: přírodní dýha Dub Satin Bílý
- křídlo: přírodní dýha Dub Satin (další barvy)
- křídlo: přírodní dýha Ořech
- zárubeň: přírodní dýha Dub Satin Bílý
- zárubeň: přírodní dýha Satin (další barvy)
- zárubeň: přírodní dýha Ořech
- rozšíření profilu kovové zárubně od 101 do 150 mm
- rozšíření profilu kovové zárubně od 151 do 270 mm
- rozšíření profilu kovové zárubně od 271 do 390 mm
- zesílení pro samozavírač v zar. Porta SYSTEM
- klika s kováním

bez příplatku

(str. 176)

Protipožární EI 30, EI 60



Protipožární EI 30

EI 30

Požární odolnost 30 min.
Akustické izolace $R_w=34$ dB*

EI 60

Požární odolnost 60 min.
Akustické izolace $R_w=34$ dB*

Všechny dostupné modely viz str. 134

V ceně

- křídlo
- zárubeň

DVEŘE EI30, EI60 MAJÍ TŘÍDU ZVUKOVOU IZOLACI:

- $R_w=32$ dB (32-36 dB)



Model 3, Zárubeň MDF



ploché



model 2
(EI 60)



model 3
(EI 30, EI 30 soft)



příklady prosklení
v nabídce Porta KONTRAKT



BAREVNOST

Portadecor
Portasynchro 3D



Přírodní dýha Select
Přírodní dýha Dub, Jasan, Ořech
Přírodní dýha Dub Satin
Laminát PVC imitace dřeva



Laminát CPL HQ 0,2 mm



Laminát CPL HQ 0,7 mm
Gladstone



Vzorky barev viz str. 195 – 202.

POZOR! Všechny přírodní dýhy (s výjimkou dýhy Jasan a Ořech) lze zhotovit s vodorovnou nebo svislou strukturou dřeva (týká se křídla).

POZOR! Ke vstupním dveřím doporučujeme laminát CPL nebo Gladstone, zvláště pak při použití ve veřejných budovách.

POZOR! Není možné vyrábět ve fólii Portasynchro 3D Jasan Capri 1-3.

* více podrobných informací najdete v investičním katalogu a také na stránkách www.portadoors.cz

PŘÍSLUŠENSTVÍ

- Závěsy: tři nebo čtyři (EI 30 soft, EI 60)
- Zámek přizpůsobený pro cylindrickou vložku
- Ohnivzdorné sklo (stálá šířka, nezávislá na rozměru křídla)
- Protipožární těsnění (vlivem vysoké teploty zvětší svůj objem) v křídle
- Prahové pohyblivé těsnění v křídle
- Zárubeň s protipožárním těsněním

ZÁRUBEŇ

- Zárubeň stala MDF EI30 100 mm a regulovaná (min. 160 mm) (EI 30, EI 30 SOFT) vybavena regulovanými závěsy – objektové pro EI 30 a čepové regulované pro EI 30 SOFT.
- Dřevěná zárubeň 100 mm (EI 60) je zhotovena z trojvrstvé borovicové překližky, je vybavena regulovanými čepovými závěsy.
- Kovová rohová zárubeň o šířce profilu 100 mm je zhotovena z ocelového, oboustranně žárově pozinkovaného plechu, o tloušťce 1,5 mm. Je vybavena zesílením pod samozavírač, montážními hmoždinkami a tříprvkovými závěsy.
- Zárubeň PROJEKT, PROJEKT PREMIUM (str. 146).

POZNÁMKY

- EI30 - Technické schválení nr AT-15-3575/2015 a Prohlášení o shodě č. ITB-0567/W, ITB Varšava.
- EI60 - Technické schválení AT-15-6103/2013 a Prohlášení o shodě č. ITB-1762/W, ITB Varšava.
- Aby byly splněny podmínky Technického schválení, je nutné u dveří s protipožární odolností používat samozavírač.
- Dveře odolné proti požáru by měly být vybaveny štíty s rukojetí s ocelovým jádrem.
- V případě použití jiného kování, než navrženého firmou PORTA, je nutné se řídit pokyny uvedenými v záručním listu.
- Třída akustické izolace $R_w = 32$ dB (rozsah 32 ÷ 36 dB).
- Rozměr „60“ není dostupný pro kolekci frézované OFFICE. Minimální šířka křidel s rámečky: rámeček 1 – 444 mm, rámeček 2 – 644 mm, rámeček 3 – 468 mm, rámeček 4 – 744 mm.
- Rozměr „100“ je pro EI 60 nedostupný ve standardní nabídce – vyžaduje individuální dohodu (Porta KONTRAKT).
- EI 30 SOFT nejsou dostupné ve dvoukřídle verzi.
- Zárubeň Projekt PREMIUM je k dispozici s Dokumentací jednorázového povolení.

ZA PŘÍPLATEK

- rozměr „100“
- křídlo: barvy lamináta CPL 0,2 mm a 0,7 mm – SKUPINA II
- zárubeň: barvy lamináta CPL 0,2 mm – SKUPINA II
- křídlo: barvy Gladstone ve svislé struktuře dřeva
- třetí závěs v zárubní MDF
- **AKCE** – intarzie stříbrné nebo černé výhradně pro kolekce frézované OFFICE – týká se modelů 6–9 bez příplatku
- intarzie s fólií (na 1 stranu, na dvě strany cena x 2)
- intarzie s přírodní dýhou (na 1 stranu, na dvě strany cena x 2)
- křídlo: přírodní dýha Dub Satin Bílý
- křídlo: přírodní dýha Dub Satin (další barvy)
- křídlo: přírodní dýha Ořech
- zárubeň regulovaná: přírodní dýha Dub Satin Bílý
- zárubeň: přírodní dýha Satin (další barvy)
- zárubeň: přírodní dýha Ořech bez příplatku
- rozšíření profilu kovové zárubně od 80 do 100 mm
- rozšíření profilu kovové zárubně od 101 do 150 mm
- rozšíření profilu kovové zárubně od 151 do 270 mm
- rozšíření profilu kovové zárubně od 271 do 390 mm
- klika s kováním (str. 178)
- čtvrtkruhové a krycí lišty (str. 180)

ENDURO



Fotografie představuje příklad netypické realizace Porta KONTRAKT, viz str. 206.

Vnitřní technické dveře nejvyšší kvality, třídy odolnosti proti otěru a vnějším vlivům, s použitím speciálně profilované lišty z nerezové oceli a mimořádně odolného laminátu HPL nebo CPL.

V ceně

- křídlo
- zárubeň

10
LET
ZÁRUKY
KONTRUKCE



ENDURO 3, Antracit



ploché



model 1



model 2



model 3



model 4

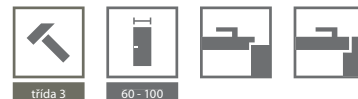

BAREVNOST

Laminát HPL a CPL 0,7 ★★★★★★



* do vyčerpání zásob

PŘÍKLADOVÉ UPLATNĚNÍ DVEŘÍ ENDURO:

- Laboratoře
- Dentistické ordinace
- Nemocnice

PŘÍSLUŠENSTVÍ

- Tři zesílené čepové tříprvkové závěsy
- U kyvné verze dva („60“), tři („70“, „80“) nebo čtyři („90“) závěsy
- Bezpečnostní tvrzené sklo číré nebo matné (u modelu 4 bezpečnostní sklo)
- Zámek dostupný ve třech variantách: pro dózický klíč, pro WC sadu nebo přizpůsobený pro cylindrickou vložku
- Křídlo má zesílení pro samozavírač

ZÁRUBEŇ

- Kovová rohová zárubeň, o šířce profilu 105 mm je zhotovena z ocelového, oboustranně pozinkovaného plechu, o tloušťce 1,2 mm. Je vybavena třemi zesílenými tříprvkovými závěsy, gumovým obvodovým těsněním, šesti montážními hmoždinkami. Zárubeň je práškově lakovaná základní barvou na barvu bílou (RAL 9016), šedou (RAL 7047), hnědou (RAL 8028), krémovou (RAL 1001) nebo antracit HPL/CPL.
- Možnost objednání zárubně ve dvou verzích:
 - k osazení na hotovou podlahu – úroveň „0“
 - k zalití do podlahy – úroveň „-30“.

POZNÁMKY

- Technické schválení AT-15-6515/2016 ITB Varšava.
- Nový montážní systém lišty na hranu bez zásahu do struktury povyřhnosti.
- Maximální velikost vyvažovacího křídla je „90“.

ZA PŘÍPLATEK

- rozměr „100“
- profil zárubně od 80 do 100 mm
- rozšíření profilu zárubně od 106 do 150 mm
- rozšíření profilu zárubně od 155 do 270 mm
- rozšíření profilu zárubně od 275 do 390 mm
- horní panel (komplet na dvě strany)
- dolní panel (komplet na dvě strany)
- dolní ventilační panel (komplet na dvě strany)
- ventilační mřížka (komplet na dvě strany)
- jednoduchý úchyt (komplet na jednu stranu)
- jednoduchý úchyt (komplet na dvě strany)
- provedení v kyvné verzi
- klika s kováním (EDEL)

bez příplatku

(str. 176)



jednoduchý úchyt



horní panel



dolní panel



dolní ventilační panel



ventilační mřížka

AQUA



AQUA 4, Šedá

Konstrukce dveří umožňuje jejich použití v gastronomických provozech.

V ceně

- křídlo
- zárubeň



AQUA 4, Modrá



ploché



model 1



model 2



model 3



model 4

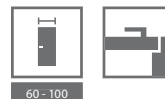

60 - 100

BAREVNOST

Laminát HPL ★★★★★★



PŘÍKLADOVÉ UPLATNĚNÍ DVEŘÍ AQUA:

- SPA
- Gastronomické prostory
- Prostory pro služby

sada obsahuje:

- křídlo
- zárubeň

PŘÍSLUŠENSTVÍ

- Dva závěsy vyrobené z nerezové oceli
- Bezpečnostní tvrzené sklo čiré nebo matné (u modelu 4 bezpečnostní sklo)
- Zámek z nerezové oceli je dostupný ve třech variantách: pro dózický klíč, pro WC sadu nebo přizpůsobený pro cylindrickou vložku
- Zárubeň

ZÁRUBEŇ

- Rohová zárubeň velká, se šířkou profilu 105 mm je zhotovena z ocelového, oboustranně pozinkovaného plechu o tloušťce 1,2 mm.
- Je vybavena dvěma závěsy, gumovým obvodovým těsněním, šesti montážními hmoždinkami. Je práškově lakovaná základní barvou na bílou barvu (RAL 9016), šedou (RAL 7047) nebo modrou (RAL 5005).
- Možnost objednání zárubně v jedné ze dvou verzích
 - k osazení na hotovou podlahu – úroveň „0“
 - k zalití do podlahy – úroveň „-30“

POZNÁMKY

- Technické schválení AT-8813/2011, ITB Varšava.
- Možnost instalování samozavírače.

ZA PŘÍPLATEK

- rozměr „100“
- mřížka z nerezové oceli
- profil zárubně od 80 do 100 mm
- rozšíření profilu zárubně od 106 do 150 mm
- rozšíření profilu zárubně od 155 do 270 mm
- rozšíření profilu zárubně od 275 do 390 mm
- zesílení pro samozavírač v kovové zárubni
- klika s kováním (EDEL)

bez příplatku

(str. 176)



průřez křídla



GRANIT RC 3
viz str. 142

08

VSTUPNÍ VNITŘNÍ DVEŘE

AGAT 32 dB

OPAL RC 2, 32 dB

KWARC RC 2, 32 dB, EI 30

GRANIT RC 3, 32 dB, EI 30

GRANIT třída C, 32 dB, EI 30

EXTREME RC 3, 37 dB, EI 30

Kolekce vchodových dveří nabízí solidní dveře chránící naše domácnosti před nezvanými hosty.

Nabídka byla doplněna o novou kolekci Porta EXTREME – dveře spojující akustické vlastnosti, odolnost proti ohni, kouři a bezpečnostní vlastnosti.

Přehled modelů

vnitřní vstupní a technické dveře

- Prezentované kolekce modelů dveří se týkají: vnitřní vstupní dveře AGAT (str. 136), OPAL (str. 136), KWARC (str. 138), GRANIT RC 3 (str. 140), GRANIT PS (str. 142) EXTREME RC 3 (str. 144)
- Prezentované kolekce modelů dveří se týkají: technických dveří akustické 27 dB (str. 120), 32 dB (str. 120), Porta SILENCE 37 dB, EI 30 (str. 122), 42 dB (str. 124), protipožární EI 30, EI 60 (str. 126)

FRÉZOVANÉ, Laminát PVC imitace dřeva



model 2

model 3

model 4

model 6

model 7

FRÉZOVANÉ OFFICE, Laminát PVC imitace dřeva



model 8

model 9

model 1

model 2

model 3



model 4

model 5

model 6*

model 7*

model 8*

model 9*

* Možnost objednávky bez intarzie.

Přehled modelů

vnitřní vstupní a technické dveře

- Prezentované kolekce modelů dveří se týkají: dveře wewnętrznych wejściowych AGAT (str. 136), OPAL (str. 136), KWARC (str. 138), GRANIT RC3 (str. 140), GRANIT (str. 142), EXTREME RC 3 (str. 144)
- Prezentované kolekce modelů dveří se týkají: technických dveří akustické 27 dB (str. 120), 32 dB (str. 120), Porta SILENCE 37 dB, EI 30 (str. 122), 42 dB (str. 124), protipožární EI 30, EI 60 (str. 126)

S INTARZÍÍ, fólie, povrch Gladstone modely 3,6,9 (struktura dřeva stejně jako intarzie)
přírodní dýhy (v přírodní dýze struktura dřeva stejně jako linie intarzie)



intarzie 1



intarzie 3



intarzie 4



intarzie 6



intarzie 7



intarzie 8



intarzie 9

PLOCHÉ, přírodní dýhy,
fólie



ploché – svislá
struktura dřeva

PLOCHÉ, přírodní dýhy



ploché – vodorovná
struktura dřeva



S RÁMEČKY, přírodní dýhy*



rámeček 1



rámeček 2



rámeček 3 s panelem



rámeček 4 s panelem

* * Ozdobné rámečky jsou dostupné s přírodní dýhou dub
– Podrobnosti o nestandardních objednávkách v Porta KONTRAKT

AGAT PLUS, OPAL PLUS

vstupní dveře



Bezpečnost RC 2 (Opal)

Akustické izolace $R_w=32$ dB

AGAT Plus plochý model, barva Stříbrný Akát s MDF zárubní

Všechny dostupné modely viz str. 134

V ceně verze PLUS

- křídlo
- zárubeň
- kovový práh

DVEŘE OPAL

Bezpečnostní dveře OPAL třídy RC 2 dle ČSN EN 1627:2012 OPAL mají třídu zvukovou izolaci $R_w=32$ dB (32-36 dB) a bezpečnostní třídu 2 dle evropské normy ENV – pod podmínkou zkompletování křídla se speciální kovovou zárubní Porta, prahem z nerezové oceli a klikou se štítkem minimálně 2. třídy ENV a cylindrické vložky minimálně 4. třídy ENV.

DVEŘE AGAT

Zesílené dveře AGAT mají zámek 2. bezpečnostní třídy a akustickou izolaci $R_w=32$ dB (32-36 dB).



OPAL ploché, Pískovec, s kovovou zárubní



čtyřbodový lištový zámek přizpůsobený pro dvě cylindrické vložky – OPAL



bezpečnostní trny proti vylomení – OPAL

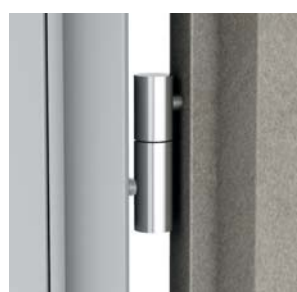

čepový závěs, kovová zárubeň



BAREVNOST

Portasynchro 3D



Přírodní dýha Select
Přírodní dýha Dub, Jasan, Ořech
Přírodní dýha Dub Satin
Laminát PVC imitace dřeva



Portaperfect 3D
Laminát CPL HQ 0,2 mm



Laminát CPL HQ 0,7 mm
Gladstone



Vzorky barev viz str. 195 – 202.

POZOR! Všechny přírodní dýhy (s výjimkou dýhy Jasan a Ořech) lze zhotovit s vodorovnou nebo svislou strukturou dřeva (týká se křídla).

POZOR! Ke vstupním dveřím doporučujeme laminát CPL nebo Gladstone, zvláště pak při použití ve veřejných budovách.

POZOR! Frézované/OFFICE křídla dostupné výhradně v laminátě PVC imitace dřeva

Verze PLUS obsahuje sadu:
křídlo + zárubeň + kovový práh + kukátko (možnost volby)

 Pusťte si montážní video dveří AGAT:
www.porta.com.pl/dm/montazagat.wmv

 Pusťte si montážní video dveří OPAL:
www.porta.com.pl/dm/montazopal.wmv

KONSTRUKCE KŘÍDLA

Rám křídla je zhotoven z lepeného jehličnatého dřeva. Křídlo je dodatečně zesíleno vnitřním rámem. Opláštění křídla tvoří vrstva hliníku a dřevovláknitá deska. Dostupná křídla jsou doplněna hliníkovou intarzií stříbrné nebo černé barvy. Přírodní dýhy v povrchové úpravě matný lak.

PŘÍSLUŠENSTVÍ V CENĚ DVEŘÍ (AGAT PLUS)

- Jeden nebo dva zasouvací zámky pro cylindrickou vložku
- Tři závěsy
- Zárubeň je vybavena standardním prahem z nerezové oceli (90 mm)

PŘÍSLUŠENSTVÍ V CENĚ DVEŘÍ (OPAL PLUS)

- Zámek lištový, čtyřbodový pro dvě cylindrické vložky
- Tři čepové závěsy (kovová zárubeň), tři tříprvkové závěsy (rám MDF)
- Lišta proti vylomení (rám MDF)
- Tři bezpečnostní trny proti vylomení
- Zárubeň je vybavena standardním prahem z nerezové oceli (90 mm)

ZÁRUBEŇ

- Kovová zárubeň rohová, o šířce profilu 105 mm je vyrobena z ocelového, oboustranně pozinkovaného plechu o tloušťce 1,2 mm (AGAT) nebo 1,5 mm (OPAL).
- Je vybavena třemi čepovými závěsy standard, gumovým obvodovým těsněním, a OPAL navíc šesti montážními zápustkami.
- Zárubeň PROJEKT, PROJEKT PREMIUM (str. 146) realizace Oddělení kontraktů.
- Vyhrazený zárubeň MDF.

POZNÁMKY

- Technické schválení AT-15-4997/2011, ITB Varšava.
- Příprava pro zkrácení dveří (maximálně o 60 mm).
- Dva akustické izolace $R_w = 32$ dB (rozsah 32 ÷ 36 dB).
- **Dveře OPAL s rámem MDF vyžadují povolení pro jednorázové použití.**
- **Při nákupu rámu dveří MDF je potřeba přikoupit lišty na potrubí.**
- **Při nákupu MDF zárubní je nutné dokoupit obvodové lišty.**
- **Zárubeň Projekt PREMIUM je k dispozici s Dokumentací jednorázového povolení.**

ZA PŘÍPLATEK

- kukátko
- rozměr „100“
- křídlo: barvy lamináta CPL 0,2 mm a 0,7 mm – SKUPINA II
- zárubeň: barvy lamináta CPL 0,2 mm – SKUPINA II
- křídlo: barvy Gladstone ve svislé struktuře dřeva
- **AKCE** – intarzie stříbrné nebo černé výhradně pro kolekce frézované OFFICE – týká se modelů 6–9
- intarzie s fólií (na 1 stranu, na dvě strany cena x 2)
- intarzie s přírodní dýhou (na 1 stranu, na dvě strany cena x 2)
- křídlo: přírodní dýha Dub Satin Bílý
- křídlo: přírodní dýha Dub Satin (další barvy)
- křídlo: přírodní dýha Ořech
- zárubeň: přírodní dýha Dub Satin Bílý
- zárubeň: přírodní dýha Dub Satin (další barvy)
- zárubeň: přírodní dýha Ořech
- vybavení zárubně AGAT 6 montážními zápustkami
- rozšíření profilu zárubně od 106 do 150 mm
- rozšíření profilu zárubně od 151 do 270 mm
- rozšíření profilu zárubně od 271 do 390 mm
- zesílení pro samozavírač v kovové zárubni
- cylindrické vložky
- klíka s kováním

bez příplatku

(str. 178)

DOPORUČEME!

DÍKY POUŽITÍ KONSTRUKCE VYUŽÍVAJÍCÍ VRSTVU HLINÍKOVÉHO PLECHU, JSME DOSÁHLI VÝJIMEČNÉ ODOLNOSTI DVEŘÍ AGAT / OPAL PROTI NEGATIVNÍMU PŮSOBENÍ SPECIFICKÝCH PROVOZNIČ PODOVŇEK, CHARAKTERISTICKÝCH PRO SCHODIŠTĚ, TĚPLOTNÍ ROZDÍLY A VLHKOST VZDUCHU.



KWARC vstupní dveře



KWARC Intarzie 6, Nero, s kovovou zárubní

Bezpečnost RC 2

Akustické izolace $R_w=34$ dB*

Požární odolnost EI 30

Všechny dostupné modely viz str. 134

V ceně

- křídlo
- zárubeň
- kovový práh

DVEŘE KWARC

Dveře DT-K32 (KWARC Typ III) jsou vybaveny lištovým zámkem a bezpečnostními trny proti vylomení mají:

- bezpečnostní třídu RC 2 dle ČSN EN 1627:2012
- třídu akustických izolačních vlastností $R_w=32$ dB (32-36 dB)
- požární odolnost EI 30



KWARC Intarzie 6, Dub Šarlatový, s kovovou zárubní

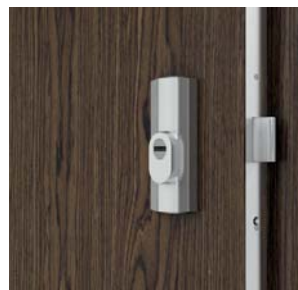

čtyřbodový lištový zámek přizpůsobený pro dvě cylindrické vložky – KWARC III



bezpečnostní trny proti vylomení – KWARC III

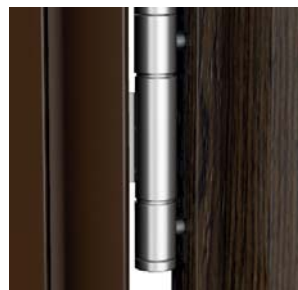

zesílený tříprvkový závěs



BAREVNOST

Portasynchro 3D



Přírodní dýha Select
Přírodní dýha Dub, Jasan, Ořech
Přírodní dýha Dub Satin
Laminát PVC imitace dřeva



Portaperfect 3D
Laminát CPL HQ 0,2 mm



Laminát CPL HQ 0,7 mm
Gladstone



Vzorky barev viz str. 195 – 202.

POZOR! Všechny přírodní dýhy (s výjimkou dýhy Jasan a Ořech) lze zhotovit s vodorovnou nebo svislou strukturou dřeva (týká se křídla).

POZOR! Ke vstupním dveřím doporučujeme laminát CPL nebo Gladstone, zvláště pak při použití ve veřejných budovách.

POZOR! Frézované/OFFICE křídla dostupné výhradně v laminátě PVC imitace dřeva.

KONSTRUKCE KŘÍDLA

Vícevrstvá konstrukce křídla zajišťuje odolnost proti ohni po dobu 30 minut a akustickou izolaci $R_w=34$ dB*. Díky vrstvě hliníkového plechu v konstrukci křídla jsou dveře výjimečně odolné proti negativním vlivům provozních podmínek panujícím na schodišti.

PŘÍSLUŠENSTVÍ V CENĚ DVEŘÍ

- Zadlabací zámek s obdélníkovou závorou připravenou pro cylindrickou vložku (KWARC typ I)
- Dva zadlabací zámky s obdélníkovou závorou připravenou pro cylindrickou vložku (KWARC typ II)
- Zámek lištový, čtyřbodový pro dvě cylindrické vložky a tři bezpečnostní trny proti vylovení (KWARC typ III)
- Tři zesílené čepové závěsy stříbrné barvy
- Protipožární těsnění, které vlivem vysoké teploty zvětší svůj objem v drážce křídla
- Zárubeň je vybavena standardním prahem z nerezové oceli (90 mm)

ZÁRUBEŇ

- Kovová zárubeň rohová, o šířce profilu 100 mm je zhotovena z ocelového, oboustranně pozinkovaného plechu o tloušťce 1,5 mm. Je vybavena protipožárním těsněním, třemi čepovými závěsy standard, kovovým prahem z nerezové oceli ve verzi standard (90 mm), zesílením pod samozavírač. KWARC I má protiplech k jednomu zámku, KWARC II – ke dvěma zámky, KWARC III – k lištovému zámku a dále šest montážních zápusťek a otvory pro bezpečnostní trny proti vysazení.
- Zárubeň PROJEKT (str. 146).
- **Zárubeň Projekt PREMIUM je k dispozici s Dokumentací jednorázového povolení realizace Oddělení kontraktů.**

POZNÁMKY

- Technické schválení AT-15-3575/2015 ITB Varšava.
- Prohlášení o shodě č. ITB - 0567/W, ITB Varšava.
- Příprava pro zkrácení dveří (maximálně o 60 mm).
- Aby byly splněny podmínky stavebního zákona pro protipožární dveře a/nebo kouřotěsnosti, je nutno používat samozavírač.
- V případě použití jiného kování, než navrženého firmou PORTA, je nutné se řídit pokyny uvedenými v záručním listu.
- Dveře odolné proti požáru by měly být vybaveny štíty s rukojetí s ocelovým jádrem.
- Třída akustické izolace $R_w = 32$ dB (rozsah 32 ÷ 36 dB).

ZA PŘÍPLATEK

- kukátko
- rozměr „100“
- křídlo: barvy lamináta CPL 0,2 mm a 0,7 mm – SKUPINA II
- křídlo: barvy Gladstone ve svislé struktuře dřeva
- **AKCE** – intarzie stříbrné nebo černé výhradně pro kolekce frézované OFFICE – týká se modelů 6–9
- intarzie s fólií (na 1 stranu, na dvě strany cena x 2)
- intarzie s přírodní dýhou (na 1 stranu, na dvě strany cena x 2)
- křídlo: přírodní dýha Dub Satin Bílý (RAL 9016)
- křídlo: přírodní dýha Dub Satin (další barvy)
- křídlo: přírodní dýha Ořech
- rozšíření profilu zárubně od 101 do 150 mm
- rozšíření profilu zárubně od 151 do 270 mm
- rozšíření profilu zárubně od 271 do 390 mm
- klika s kováním

bez příplatku

(str. 178)

DOPORUČUJEME!

DÍKY POUŽITÍ KONSTRUKCE VYUŽÍVAJÍCÍ VRSTVU HLINÍKOVÉHO PLECHU, JSME DOSÁHLI VÝJIMEČNĚ ODOLNOSTI DVEŘÍ KWARC PROTI NEGATIVNÍMU PŮSOBENÍ SPECIFICKÝCH PROVOZNÍCH PODMÍNEK, CHARAKTERISTICKÝCH PRO SCHODIŠTĚ, TEPLOTNÍ ROZDÍLY A VLHKOST VZDUCHU.



GRANIT bezpečnostní dveře třídy RC 3



GRANIT RC 3, model s intarziemi 8, Beton Tmavý

Bezpečnost RC 3

Akustické izolace $R_w=32$ dB*

Požární odolnost EI 30

Kouřotěsnost

Všechny dostupné modely viz str. 134

V ceně

- křídlo
- zárubeň
- kovový práh
- kliky s kováním
- cylindrické vložky

DVEŘE GRANIT RC 3

jsou vyráběny ve dvou typech:

Typ I

- bezpečnostní třída RC 3 dle ČSN EN 1627-2012
- třída akustické izolace $R_w=32$ dB (32-36 dB)

Typ II

- vlastnosti dveří modelu I
- protipožární odolnost EI 30
- kouřotěsnost



GRANIT RC 3, beton tmavý, s kovovou zárubeňí

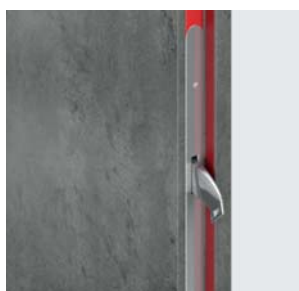

2 háky proti vylomení
protipožární těsnění (Typ II)

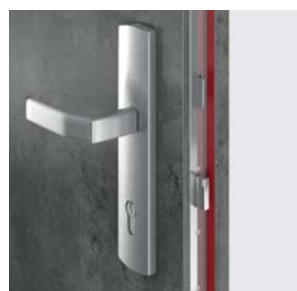

lištový zámek Winkhaus
vícebodový hákové-zásuvkový



4 bezpečnostní trny proti vylomení
profesionální objektové závěsy



kovová rohová zárubeň



RC 3

Rw 32dB
D₁ 30

E B30



Sa, S200



třída 4



PROJEKT



80 - 100



BAREVNOST

Přírodní dýha Select ★★★★★
Přírodní dýha Dub, Jasan, Ořech
Přírodní dýha Dub Satin
Laminát PVC imitace dřeva

Laminát CPL HQ 0,2 mm ★★★★★

Laminát CPL HQ 0,7 mm ★★★★★
Gladstone

Vzorky barev viz str. 195 – 202.

POZOR! Všechny přírodní dýhy (s výjimkou dýhy Jasan a Ořech) lze zhotovit s vodorovnou nebo svislou strukturou dřeva (týká se křídla).

POZOR! Ke vstupním dveřím doporučujeme laminát CPL nebo Gladstone, zvláště pak při použití ve veřejných budovách.

KONSTRUKCE KŘÍDLA

Výplň křídla tvoří speciální 5-vrstvá konstrukce v rámu z překližky z měkkého dřeva. Křídlo je opláštěné speciální deskou se dvěma vrstvami hliníkového plechu a HDF deskou. Dostupné v polodrážkové verzi.

PŘÍSLUŠENSTVÍ V CENĚ DVEŘÍ

- Hákový zámek s přitlačným mechanismem Winkhaus STV
- Bezpečnostní vložka
- Klika s bezpečnostním štítkem SAFE
- Tři zesílené čepové závěsy stříbrné barvy
- Čtyři bezpečnostní trny proti vylomení
- Navíc: model II protipožární těsnění, které vlivem vysoké teploty zvětší svůj objem,
- na okrajích křídla (s výjimkou spodní hrany)
- Zárubeň je vybavena bezpečnostním prahem z nerezové oceli v širší verzi (120 mm)

ZÁRUBEŇ

- Kovová zárubeň rohová, o šířce profilu 100 mm je zhotovena z ocelového, oboustranně pozinkovaného plechu o tloušťce 1,5 mm. Je vybavena protipožárním těsněním, osmi montážními hmoždinkami, zesílením pro samozavírač a kovovým prahem z nerezové oceli v širší verzi (120 mm).
- Zárubeň Porta SYSTEM zesílená, o tloušťce zdi 120 až 300 mm, krycí lišta o šířce 80 mm.
- Zárubeň PROJEKT (str. 146).

POZNÁMKY

- Národní technické posouzení č. ITB-KOT 2017/0007.
- V případě použití jiného kování, než navrženého firmou PORTA, je nutné se řídit pokyny uvedenými v záručním listu.
- **Pevná řetězec je dostupný pouze s kovovou zárubní.**

ZA PŘÍPLATEK

- kukátko
- rozměr „100“
- dodatečný horní zámek
- pevný řetězec
- horní kování
- horní cylindrická vložka
- křídlo: barvy lamináta CPL 0,2 mm a 0,7 mm – SKUPINA II
- zárubeň: barvy lamináta CPL 0,2 mm – SKUPINA II
- křídlo: barvy Gladstone ve svislé struktuře dřeva
- **AKCE** – intarzie stříbrné nebo černé výhradně pro kolekce frézované OFFICE – týká se modelů 6–9
- intarzie s fólií (na 1 stranu, na dvě strany cena x 2)
- intarzie s přírodní dýhou (na 1 stranu, na dvě strany cena x 2)
- křídlo: přírodní dýha Dub Satin Bílý
- křídlo: přírodní dýha Dub Satin (další barvy)
- křídlo: přírodní dýha Ořech
- zárubeň: přírodní dýha Dub Satin Bílý
- zárubeň: přírodní dýha Satin (další barvy)
- zárubeň: přírodní dýha Ořech
- rozšíření profilu zárubně od 101 do 150 mm
- rozšíření profilu zárubně od 151 do 270 mm
- rozšíření profilu zárubně od 271 do 390 mm

bez příplatku

DOPORUČUJEME!

DÍKY POUŽITÍ KONSTRUKCE VYUŽÍVAJÍCÍ VRSTVU HLINÍKOVÉHO PLECHU, JSME DOSÁHLI VÝJIMEČNÉ ODOLNOSTI DVEŘÍ GRANIT RC 3 PROTI NEGATIVNÍMU PŮSOBENÍ SPECIFICKÝCH PROVOZNÍCH PODMÍNEK, CHARAKTERISTICKÝCH PRO SCHODIŠTĚ, TEPLOTNÍ ROZDÍLY A VLHKOST VZDUCHU.



GRANIT bezpečnostní dveře třídy C



Bezpečnost klasa C a RC 3
Akustické izolace $R_w=36$ dB*
Požární odolnost EI 30

Fotografie představuje příklad netypické realizace Porta KONTRAKT, viz str. 206.

Všechny dostupné modely viz str. 134

V ceně

- křídlo
- zárubeň
- kovový práh
- kliky s kovaním
- cylindrické vložky

DVEŘE GRANIT:

jsou vyráběny ve dvou typech:

Typ I

- bezpečnostní třída C
- třída RC 3 dle ČSN EN 1627-2012
- třída akustické izolace $R_w=32$ dB (32-36 dB)
- kouřotěsnost

Typ II

- vlastnosti dveří modelu I
- protipožární odolnost EI 30



GRANIT ploché, Ořech Modena 1, s kovovou zarubní

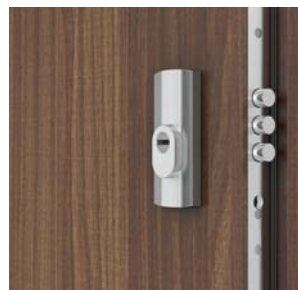

čtyřbodový lištový zámek přizpůsobený pro dvě cylindrické vložky



bezpečnostní trny proti vylomení

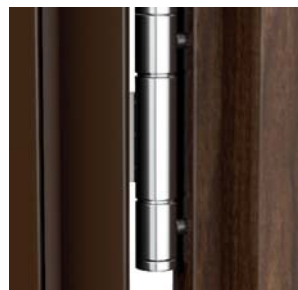

zesílený tříprvkový závěs



BAREVNOST

Přírodní dýha Select ★★★★★
 Přírodní dýha Dub, Jasan, Ořech
 Přírodní dýha Dub Satin
 Laminát PVC imitace dřeva

Laminát CPL HQ 0,2 mm ★★★★★

Laminát CPL HQ 0,7 mm ★★★★★

Vzorky barev viz str. 195 – 202.

POZOR! Všechny přírodní dýhy (s výjimkou dýhy Jasan a Ořech) lze zhotovit s vodorovnou nebo svislou strukturou dřeva (týká se křídla).

POZOR! Ke vstupním dveřím doporučujeme laminát CPL nebo Gladstone, zvláště pak při použití ve veřejných budovách.

POZOR! Frézované/OFFICE křídla dostupné výhradně v laminátě PVC imitace dřeva.



Pusťte si montážní video dveří GRANIT pomocí hmoždinek:
www.porta.com.pl/dm/montazgranitnadyble.wmv



Pusťte si montážní video dveří GRANIT pomocí pěny:
www.porta.com.pl/dm/montazgranitnapianke.wmv

KONSTRUKCE KŘÍDLA

Rám křídla je zhotoven z lepeného jehličnatého dřeva. Křídlo je opláštěné speciální deskou se dvěma vrstvami hliníkového plechu a HDF deskou. Dostupná křídla jsou doplněna hliníkovou intarzií stříbrné nebo černé barvy. Přírodní dýhy v povrchové úpravě polomatný lak. Je to návrh pro ty nejnáročnější osoby, pro které je nejdůležitější bezpečnost, založená na materiálech a zpracování nejvyšší kvality.

PŘÍSLUŠENSTVÍ V CENĚ DVEŘÍ

- Vícebodový lištový zámek třídy 4 ENV
- Dvě bezpečnostní vložky třídy C
- Klika s bezpečnostním štítkem
- Horní kování
- Tři zesílené čepové závěsy stříbrné barvy
- Čtyři bezpečnostní trny proti vylomení
- Příprava pro zkrácení dveří maximálně 50 mm (týká se Granit TYP I)
- Navíc: model II protipožární těsnění, které vlivem vysoké teploty zvětší svůj objem, na okrajích křídla (s výjimkou spodní hrany)
- Zárubeň je vybavena kovovým prahem z nerezové oceli o šířce 100 mm a také zesílení pro samozavírač

ZÁRUBEŇ

- Kovová zárubeň rohová, o šířce profilu 100 mm je zhotovena z ocelového, oboustranně pozinkovaného plechu o tloušťce 1,5 mm. Je vybavena protipožárním těsněním, osmi montážními hmoždinkami, zesílením pro samozavírač a kovovým prahem z nerezové oceli v širší verzi (120 mm).
- Zárubeň PROJEKT (str. 146).
- Zárubeň Projekt PREMIUM je k dispozici s Dokumentací jednorázového povolení realizace Oddělení kontraktů.

POZNÁMKY

- Technické schválení AT-15-6043/2011, ITB Varšava.
- Prohlášení o shodě č. 1199/W, ITB Varšava.
- Aby byly splněny podmínky stavebního zákona pro protipožární dveře a/nebo kouřotěsnosti, je nutno používat samozavírač.
- Dveře odolné proti požáru by měly být vybaveny štíty s rukojetí s ocelovým jádrem.
- V případě použití jiného kování, než navrženého firmou PORTA, je nutné se řídit pokyny uvedenými v záručním listu.
- Třída akustické izolace $R_w = 32$ dB (rozsah 32 ÷ 36 dB).

ZA PŘÍPLATEK

- kukátko
- rozměr „100“
- křídlo: barvy lamináta CPL 0,2 mm a 0,7 mm – SKUPINA II
- **AKCE** – intarzie stříbrné nebo černé výhradně pro kolekce frézované OFFICE – týká se modelů 6–9
- intarzie s fólií (na 1 stranu, na dvě strany cena x 2)
- intarzie s přírodní dýhou (na 1 stranu, na dvě strany cena x 2)
- křídlo: přírodní dýha Dub Satin Bílý (RAL 9016)
- křídlo: přírodní dýha Dub Satin (další barvy)
- křídlo: přírodní dýha Ořech
- rozšíření profilu zárubně od 101 do 150 mm
- rozšíření profilu zárubně od 151 do 270 mm
- rozšíření profilu zárubně od 271 do 390 mm
- klika s kováním

bez příplatku

(str. 178)

DOPORUČUJEME!

DÍKY POUŽITÍ KONSTRUKCE VYUŽÍVAJÍCÍ VRSTVU HLINÍKOVÉHO PLECHU, JSME DOSÁHLI VÝJIMEČNÉ ODOLNOSTI DVEŘÍ GRANIT PROTI NEGATIVNÍMU PŮSOBENÍ SPECIFICKÝCH PROVOZNÍCH PODMÍNEK, CHARAKTERISTICKÝCH PRO SCHODIŠTĚ, TEPLOTNÍ ROZDÍLY A VLHKOST VZDUCHU.



EXTREME bezpečnostní dveře třídy RC 3



EXTREME RC 3, Dub Písečný, se zesílenou zárubní PS

Bezpečnost RC 3

Akustické izolace $R_w=40$ dB*

Požární odolnost EI 30

Kouřotěsnost

Všechny dostupné modely viz str. 134



EXTREME RC 3, Dub Písečný, se zesílenou zárubní PS

V ceně

- křídlo
- zárubeň
- kovový práh
- kliky s kovaním
- cylindrické vložky

Dveře EXTREME

jsou vyráběny ve dvou typech:

Typ I

- třída RC3 dle ČSN EN 1627-2012
- třída akustické izolace $R_w=37$ dB (37- 41 dB)

Typ II

- vlastnosti dveře typu I
- požární odolnost EI 30
- kouřotěsnost

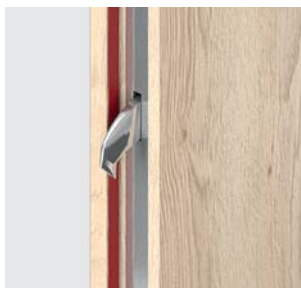

2 háky proti vylomení

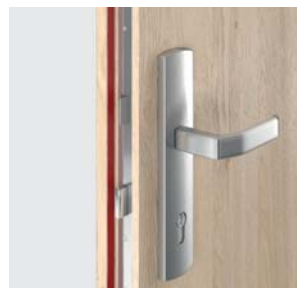

Winkhaus vícebodový hákově-zásuvkový



4 bezpečnostní trny proti vylomení protipožární těsnění (Typ II)



Zárubeň Porta SYSTEM



RC 3

Rw 37dB
D_i 35

EI 30



Sa, S200



třída 4



PROJEKT



80-100



BAREVNOST

Přírodní dýha Select ★★★★★
Přírodní dýha Dub, Jasan, Ořech
Přírodní dýha Dub Satin
Laminát PVC imitace dřeva

Laminát CPL HQ 0,2 mm ★★★★★

Laminát CPL HQ 0,7 mm ★★★★★
Gladstone

Vzorky barev viz str. 195 – 202.

POZOR! Všechny přírodní dýhy (s výjimkou dýhy Jasan a Ořech) lze zhotovit s vodorovnou nebo svislou strukturou dřeva (týká se křídla).

POZOR! Ke vstupním dveřím doporučujeme laminát CPL nebo Gladstone, zvláště pak při použití ve veřejných budovách.

POZOR! Frézované/OFFICE křídla dostupné výhradně v laminátě PVC imitace dřeva.

KONSTRUKCE KŘÍDLA

Výplň křídla tvoří speciální 5-vrstvá konstrukce v rámu z překližky z měkkého dřeva. Křídlo je opláštěné speciální deskou se dvěma vrstvami hliníkového plechu a HDF deskou. Dostupné v polodrážkové verzi.

PŘÍSLUŠENSTVÍ V CENĚ KŘÍDLA

- Hákový zámek s přítlačným mechanismem Winkhaus STV
- Bezpečnostní vložka
- Klika s bezpečnostním štítkem SAFE
- Tři zesílené čepové závěsy stříbrné barvy
- Čtyři bezpečnostní trny proti vylomení
- Navíc: model II protipožární těsnění, které vlivem vysoké teploty zvětší svůj objem, na okrajích křídla (s výjimkou spodní hrany)
- Zárubeň je vybavena bezpečnostním prahem z nerezové oceli v širší verzi (120 mm)

ZÁRUBEŇ

- Kovová zárubeň rohová, o šířce profilu 100 mm je zhotovena z ocelového, oboustranně pozinkovaného plechu o tloušťce 1,5 mm. Je vybavena protipožárním těsněním, osmi montážními hmoždinkami, zesílením pro samozavírač a kovovým prahem z nerezové oceli v širší verzi (120 mm).
- Zárubeň Porta SYSTEM zesílená, o tloušťce zdi 120 až 300 mm, krycí lišta o šířce 80 mm.
- Zárubeň PROJEKT (str. 146).

POZNÁMKY

- Národní technické posouzení č. ITB-KOT 2017/0007.
- Za účelem splnění požadavků stavebních právních předpisů je ke dveřím s kouřotěsností a odolností proti ohni nutno používat samozavírač.
- Protipožární dveře je nutno vybavit rozetou s klikou, která má ocelové jádro.
- V případě použití jiných kování nežli navrhované PORTA, je nutno postupovat podle pokynů uvedených v záručním listu.
- **Pevný řetězec je dostupný pouze s kovovou zárubní.**

ZA PŘÍPLATEK

- kukátko
- Rozměr „100“
- dodatečný horní zámek
- pevný řetězec
- horní kování
- horní cylindrická vložka
- křídlo: barvy lamináta CPL 0,2 mm a 0,7 mm – SKUPINA II
- zárubeň: barvy lamináta CPL 0,2 mm – SKUPINA II
- křídlo: barvy Gladstone ve svislé struktuře dřeva
- **AKCE** – intarzie stříbrné nebo černé výhradně pro kolekce frézované OFFICE – týká se modelů 6–9
- intarzie s fólií (na 1 stranu, na dvě strany cena x 2)
- intarzie s přírodní dýhou (na 1 stranu, na dvě strany cena x 2)
- křídlo: přírodní dýha Dub Satin Bílý
- křídlo: přírodní dýha Dub Satin (další barvy)
- křídlo: přírodní dýha Ořech
- zárubeň: přírodní dýha Dub Satin Bílý
- zárubeň: přírodní dýha Satin (další barvy)
- zárubeň: přírodní dýha Ořech
- rozšíření profilu zárubně od 101 do 150 mm
- rozšíření profilu zárubně od 151 do 270 mm
- rozšíření profilu zárubně od 271 do 390 mm

bez příplatku

DOPORUČUJEME!

DÍKY POUŽITÍ KONSTRUKCE VYUŽÍVAJÍCÍ VRSTVU HLINÍKOVÉHO PLECHU, JSME DOSÁHLI VÝJIMEČNÉ ODOLNOSTI DVEŘÍ EXTREME RC 3 PROTI NEGATIVNÍMU PŮSOBENÍ SPECIFICKÝCH PROVOZNÍCH PODMÍNEK, CHARAKTERISTICKÝCH PRO SCHODIŠTĚ, TEPLOTNÍ ROZDÍLY A VLHKOST VZDUCHU.



PROJEKT, PROJEKT Premium®

® autorské řešení PORTA, chráněno zákonem

Vnitřní vstupní zárubeň

S myšlenkou na vylepšení estetiky interiérů jsme doplnili naši nabídku o zárubeň PROJEKT. Díky speciálně vyprojektovanému profilu části kovové zárubně, lze provést snadnou montáž příložek Porta System, které zaručují estetické provedení přizpůsobené dveřím a stěnám.

BAREVNOST

Portasynchro 3D ★★★

Laminát PVC imitace dřeva ★★★★★
 Přírodní dýha Select
 Přírodní dýha Dub, Jasan, Ořech
 Přírodní dýha Dub Satin

Portaperfect 3D ★★★★★
 Laminát CPL HQ 0,2 mm

Vzorky barev viz str. 195 – 202.

PRŮŘEZ ZÁRUBNĚ



Zárubeň PROJEKT

(NÁZORNÝ) VÝKRES PRŮŘEZU

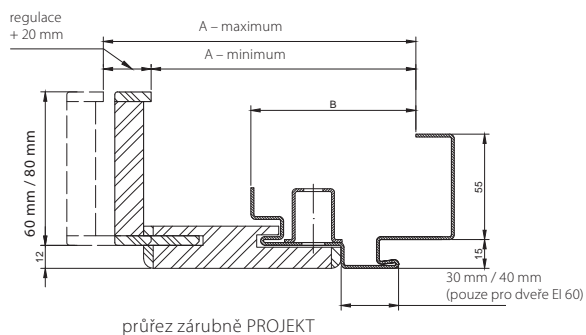

průřez zárubně PROJEKT



Zárubeň PROJEKT Premium

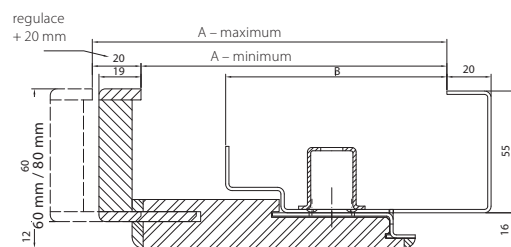

průřez zárubně PROJEKT Premium

P
 POZINKOVANÝ
 PLECH

MODELÝ	PROJEKT		PROJEKT PREMIUM	
	A	B	A	B
GRANIT třída C, EI 30	143 ÷ 348 mm	91 mm	138	100 mm
AGAT, OPAL, KWARC, Rw = 27 dB, Rw = 32 dB	138 ÷ 343 mm	86 mm	133	95 mm
Rw = 42 dB	162 ÷ 367 mm	110 mm	157	119 mm
EI 60	162 ÷ 367 mm	110 mm	150	112 mm

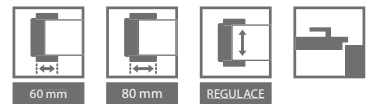

ZÁRUBEŇ PROJEKT*

Rozsah tloušťky zdi	GRANIT kl.C i EI 30	AGAT, OPAL, KWARC, 27 dB, 32 dB	42 dB i EI 60
B	143 ÷ 163 mm	138 ÷ 158 mm	162 ÷ 182 mm
C	163 ÷ 188 mm	163 ÷ 183 mm	182 ÷ 207 mm
D	188 ÷ 208 mm	183 ÷ 203 mm	202 ÷ 222 mm
E	208 ÷ 228 mm	203 ÷ 223 mm	227 ÷ 247 mm
F	228 ÷ 248 mm	223 ÷ 243 mm	247 ÷ 267 mm
G	248 ÷ 268 mm	243 ÷ 263 mm	267 ÷ 287 mm
H	268 ÷ 288 mm	263 ÷ 283 mm	287 ÷ 307 mm
I	288 ÷ 308 mm	283 ÷ 303 mm	307 ÷ 327 mm
J	308 ÷ 328 mm	303 ÷ 323 mm	327 ÷ 347 mm
K	328 ÷ 348 mm	323 ÷ 343 mm	347 ÷ 367 mm

ZÁRUBEŇ PROJEKT PREMIUM*

Rozsah tloušťky zdi	AGAT, 27dB, 32dB	EI 30	EI 60	42 dB
B	133 ÷ 153 mm	138 ÷ 158 mm	150 ÷ 170 mm	157 ÷ 177 mm
C	153 ÷ 173 mm	158 ÷ 178 mm	170 ÷ 190 mm	177 ÷ 197 mm
D	173 ÷ 193 mm	178 ÷ 198 mm	190 ÷ 210 mm	197 ÷ 217 mm
E	193 ÷ 213 mm	198 ÷ 218 mm	210 ÷ 230 mm	217 ÷ 237 mm
F	213 ÷ 233 mm	218 ÷ 238 mm	230 ÷ 250 mm	237 ÷ 257 mm
G	233 ÷ 253 mm	238 ÷ 258 mm	250 ÷ 270 mm	257 ÷ 277 mm
H	253 ÷ 273 mm	258 ÷ 278 mm	270 ÷ 290 mm	277 ÷ 297 mm
I	273 ÷ 293 mm	278 ÷ 298 mm	290 ÷ 310 mm	297 ÷ 317 mm
J	293 ÷ 313 mm	298 ÷ 318 mm	310 ÷ 330 mm	317 ÷ 337 mm
K	313 ÷ 333 mm	318 ÷ 338 mm	330 ÷ 350 mm	337 ÷ 357 mm

* Příplatek k ceně sady technických nebo vstupních dveří.

KONSTRUKCE ZÁRUBNĚ

Kompletní zárubeň PROJEKT se skládá ze:

- kovové rohové zárubně, vyrobené z pozinkovaného ocelového plechu o tloušťce 1,2 mm (AGAT) a 1,5 mm (OPAL, KWARC, GRANIT, $R_w=27$ dB, $R_w=32$ dB, $R_w=42$ dB, EI 30, EI 60), s připraveným profilem pro montáž příložek Porta SYSTEM,
 - speciálně vyfrézovaných částí Porta SYSTEM, které tvoří vodorovný a dva svislé nosníky a krycí lišty vyrobené z materiálu na bázi dřeva.
- Příložka Porta System k zárubni PROJEKT je vyráběna a dodávána klientovi jako komplet částí pro složení v místě montáže.

PŘÍSLUŠENSTVÍ V CENĚ OŠCIEŽNICY

- Standardní podle druhu zárubně přizpůsobené typu použitého křídla.

ROZMĚR OŠCIEŽNICY, viz str. 188, Tabulka 8

- „80“, „90“, „100“
- Možnost objednávky kovové části zárubně ve dvou verzích:
- k osazení na hotovou podlahu – úroveň „0“
- k zalití do podlahy – úroveň „-30“

POZNÁMKY

- Technické schválení AT-15-7122/2011, ITB Varšava.
- Prohlášení o shodě č. ITB-1312/W, ITB Varšava.
- Minimální tloušťka stěny představuje spodní hranici rozsahu – rozměr „A“.
- Zárubeň vyrobená ve verzi PROJEKT vyžaduje zvětšení stavebního otvoru o $S_0 +25$ mm (± 10) a $H_0 +15$ (± 5) ke standardním rozměrům ocelových zárubní, viz str. 192, Tabulka 8.
- Pro zárubně v přírodních dýhách je nutno rozsah šířky zvětšit o dodatečně 4 mm.
- Rozsah K je nemožné provést v přírodní dýze.

ZA PŘÍPLATEK

- Zárubeň: barvy lamináta CPL 0,2 mm – SKUPINA II
- Zárubeň: přírodní dýha Ořech
- Zárubeň: přírodní dýha Dub Satin Bílý



VSTUPNÍ, VENKOVNÍ DVEŘE, PASIVNÍ A ENERGETICKY ÚSPORNÉ

Steel SAFE
Steel ENERGY PROTECT
Steel ARCTIC PASSIVE
Eco POLAR
Eco POLAR PASSIVE

Podrobné informace
týkající se dveří naleznete v katalogu
STEEL DOORS EXTERIOR AND TECHNICAL
www.portadoors.cz/do-pobrania



PRODUKTY
PORTA STEEL



Ocelové dveře z kolekce Steel nabízí inovační technologii.
Sada skvěle nastavených hodnot tvořících nejvyšší kvalitu.
Dřevěné dveře Eco POLAR PASSIVE jsou skvělým řešením
pro pasivní domy.

Steel SAFE, ENERGY PROTECT

Bezpečnostní zámky třída 3 nebo 4, bezpečnostní prosklení třída P4



Steel SAFE E.1, Dub Winchester

Bezpečnost RC2/RC3*

Prostup tepla $U_d=1.1\div 1.4^*$

$U_d=1.1^*$
W/m²K
 SOUČINITEL
 PROSTUPU
 TEPLA

V ceně

- křídlo
- zárubeň
- práh
- kliky
- cylindrická vložka



Steel ENERGY PROTECT C.1, Dub Winchester



model A.0



model B.1



model C.1



model D.1



model E.1



model F.1

* Se odkazuje na ploché dveře.



BAREVNOST

Polyesterová barva ★★★★★☆

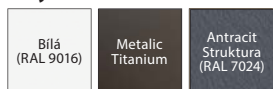

Ocelový plech laminovaný PVC ★★★★★☆

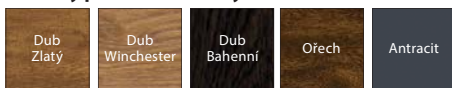

Přizpůsobte barvu individuálním potřebám a zeptejte se na Porta KONTRAKT. Podrobnosti k nestandardním objednávkám, viz str. 206.

ZÁKLADNÍ INFORMACE

Dveře SAFE (tloušťka křídla 56 mm)

- Bezpečnost RC2 nebo RC3 (týká se plochých křidel)
- Dva nezávislé zámky LOB nebo hákový zámek Winkhaus STV
- Zárubeň Rohová velká nebo Thermo
- Práh z nerezové oceli s perforací nebo teplý práh
- Tři tříprvkové závěsy
- Čtyři bezpečnostní trny proti vylomení
- Klika OPAL nebo SAFE
- Cylindrické vložky LOB nebo WILKA
- Regulovaný protiplech zámku

ZÁKLADNÍ INFORMACE

Dveře ENERGY PROTECT (tloušťka křídla 56 mm)

- Bezpečnost RC3 (týká se plochých křidel)
- Hákový zámek Winkhaus STV
- Zárubeň Thermo
- Teplý práh z nerezové oceli
- Tři tříprvkové závěsy
- Čtyři bezpečnostní trny proti vylomení
- Klika SAFE
- Cylindrická vložka WILKA
- Regulovaný protiplech zámku



Podrobné informace týkající se dveří naleznete v katalogu STEEL DOORS EXTERIOR AND TECHNICAL

www.portadoors.cz/do-pobrania



Ocelová zárubeň Thermo



Hák – horní / dolní závora



Lištový zámek



4 bezpečnostní trny proti vylomení

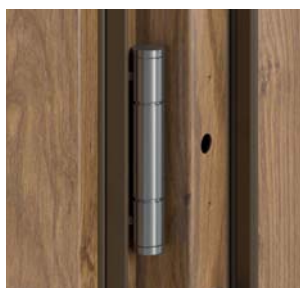

3 tříprvkové závěsy

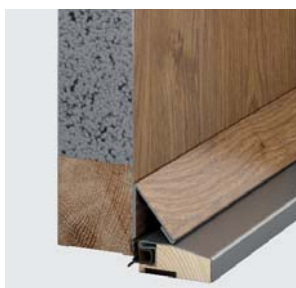

Výplň – rozšířená polystyrén

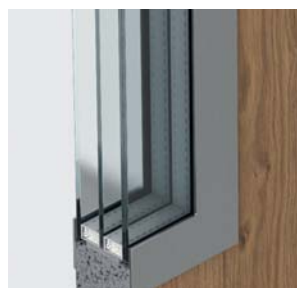

Prosklení – trojsklná sada třída P4



Teplý práh se zvýšenou podporou tepelné propustnosti

SAFE, ENERGY PROTECT

Steel ARCTIC PASSIVE

Bezpečnostní zámky třída 4, bezpečnostní prosklení třída P4



Steel ARCTIC PASSIVE D.1 Antracit Struktura

Bezpečnost RC3*

Prostup tepla $U_d=0,95^*$

$U_d=0,95^*$
W/m²K

SOUČINITEL
PROSTUPU
TEPLA

V ceně

- křídlo
- zárubeň
- práh ThermoControl
- kliky
- cylindrická vložka



Steel ARCTIC PASSIVE D.1 Antracit Struktura



model A.0



model B.1



model C.1



model D.1



model E.1



model F.1

* Se odkazuje na ploché dveře.

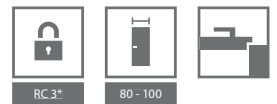

BAREVNOST

Polyesterová barva ★★★★★☆



Ocelový plech laminovaný PVC ★★★★★☆

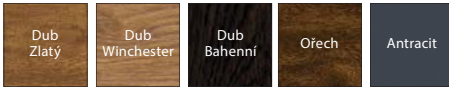

ZÁKLADNÍ INFORMACE

Dveře ARCTIC PASSIVE (tloušťka křídla 56 mm)

- Bezpečnost RC3 (týká se plochých křídel)
- Hákový zámek Winkhaus STV
- Dřevěná zárubeň
- Teplý práh Porta ThermControl
- Tři závěsy 3D v barvě stříbrná
- Čtyři bezpečnostní trny proti vylomení
- Klika SAFE
- Cylindrická vložka WILKA
- Regulovaný protiplech zámku



Přizpůsobte barvu individuálním potřebám a zeptejte se na Porta KONTRAKT. Podrobnosti k nestandardním objednávkám, viz str. 206.

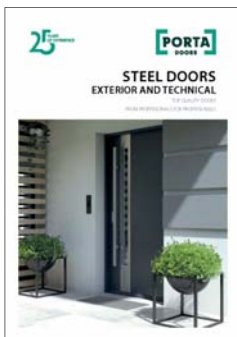

Podrobné informace týkající se dveří naleznete v katalogu VENKOVNÍ DVEŘE a také v katalogu STEEL DOORS EXTERIOR AND TECHNICAL

www.portadoors.cz/do-pobrania



Dřevěná zárubeň



Hák – horní / dolní závora



Lištový zámek vícebodový hákově-zásuvkový



Regulovaný protiplech zámku



4 bezpečnostní trny proti vylomení



3 závěsy 3D v barvě stříbrná



Prosklení – trojskelná sada třída P4



Teplý práh Porta ThermControl

Steel ARCTIC
PASSIVE

Eco POLAR, Eco POLAR PASSIVE

Bezpečnostní zámky třída 4, bezpečnostní prosklení třída P4



Eco POLAR PASSIVE A.4, Antracit

Bud'te Eco, šetřete energii

Dveře kolekce Eco představují inovační technologii. Soubor hodnot šitých na míru, které vytváří nejvyšší kvalitu. Dveře Eco POLAR a Eco POLAR PASSIVE představují dokonalé řešení pro pasivní domy.

Ud=0.7*
W/m²K

SOUČINTEL
PROSTUPU
TEPLA



Eco POLAR PASSIVE C.3 prosklený panel - oboustranný Dub 6 (bílá)



plné



model A.1



model A.2



model A.3



model A.4



model A.5



model C.3
prosklený panel
- oboustranný



model C.4
prosklený panel
- oboustranný

PŘÍKLADY SVĚTLÍKŮ



DVOJITÉ
k pravým dveřím



PLNÉ PRAVÉ
k pravým dveřím

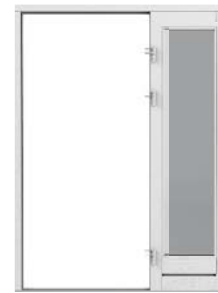

PRAVÉ
k pravým dveřím

Stranu světlíku určujeme z té strany, odkud jsou viditelné závěsy.

BAREVNOST

Interiérový Vodou ředitelný Lak ★★★★★☆

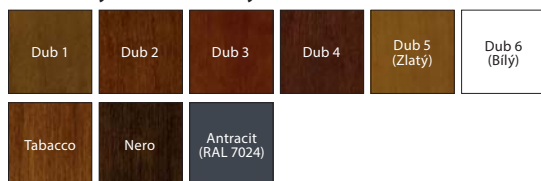

Přizpůsobte barvu individuálním potřebám a zeptejte se na Porta KONTRAKT. Podrobnosti k nestandardním objednávkám viz str. 206.

DŮLEŽITÉ!

Rám z nerezové oceli z jedné strany (vnější).

DVEŘE ECO POLAR PASSIVE
SPLŮJÍ POŽADAVKY
STANDARDU NF 15, TÝKÁ SE
PLNÝCH I PROSKLENÝCH
MODELŮ



KONSTRUKCE KŘÍDLA

Desková konstrukce zhotovená z dubové překližky. Povrch je pokrytý přírodní dýhou. V rámu křídla se nachází ocelový profil zvyšující pevnost konstrukce.

Prosklení dveří okna (U=0,5 Wm²K) reflexní hnědá.

Rámeček prosklení je vyroben z nerezové oceli z jedné strany dveří. Práh je vytvořen z dubové překližky a nerezové oceli.

Eco POLAR PASSIVE

– tloušťka křídla 79 mm
– tři těsnění po obvodu.

Eco POLAR

– tloušťka křídla 68 mm
– dvě těsnění po obvodu.

PŘÍSLUŠENSTVÍ V CENĚ DVEŘE

- Dva nezávislé bezpečnostní zámky třídy 4 přizpůsobené pro dvě cylindrické vložky
- Tři závěsy 3D s možností regulace ve třech úrovních
- Teplý práh – Porta ThermControl**
- Montážní vložka
- U modelů s prosklením je použito teplé prosklení
- Zárubeň z dubové překližky

** Vyhrazený obchodní název.

ZÁRUBEŇ

- Zárubeň (tl. 93 mm) je vyrobena z dubové vícevrstvé překližky.
- Ze strany závěsů je instalován francouzský rám, který znemožňuje vylomení dveří.

POZNÁMKY

- Porta Synergy** V případě montáže se světlíkem(ky), představuje zárubeň rám světlíku spolu s horním kompozitním nosníkem a dolním s prahem.
- Inovační metoda spojování světlíků eliminuje tepelné mosty a zjednodušuje systém montáže.
- Vzory C4, C3 jsou bez okapnice.

** Vyhrazený obchodní název

ZA PŘÍPLATEK

- rozměr „100“
- sada s jedním světlíkem
- sada s dvěma světlíky
- krytky na závěsy (komplet na jeden kus)



Dvoukomorové bezpečnostní prosklení třídy P4 a rám z nerezové oceli



Francouzský rám ze strany závěsů



Dva vícečepové bezpečnostní zámky třídy 4 ENV



Teplý práh Porta ThermControl**



10 TECHNICKÉ OCELOVÉ DVEŘE

Univerzální dveře k technickým místnostem

Metal BASIC

Metal SOLID

Kovové EI 30

Kovové EI 60, 37 dB

Další podrobnosti
naleznete v katalogu
STEEL DOORS EXTERIOR AND TECHNICAL
www.portadoors.cz/do-pobrania



PRODUKTY
PORTA STEEL

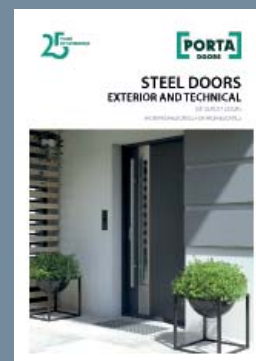

Kovové dveře vyráběné v naší nejnovější továrně
v Eľku PORTA STEEL, mají širokou škálu
použití: od hospodářských místností a sklepů,
přes investice po protipožární dveře
s odolností proti ohni až 60 minut.

Univerzální dveře k technickým místnostem



Univerzální dveře k technickým místnostem, Šedá

Pozinkované, pevné univerzální dveře se dokonale osvědčují v technických, průmyslových prostorech, také ve sklepě, na půdě či u kójí.



pravé nebo levé?
univerzální!

V ceně

- křídlo
- zárubeň
- kliky
- zámek

i Průmyslový vzor
W.121254

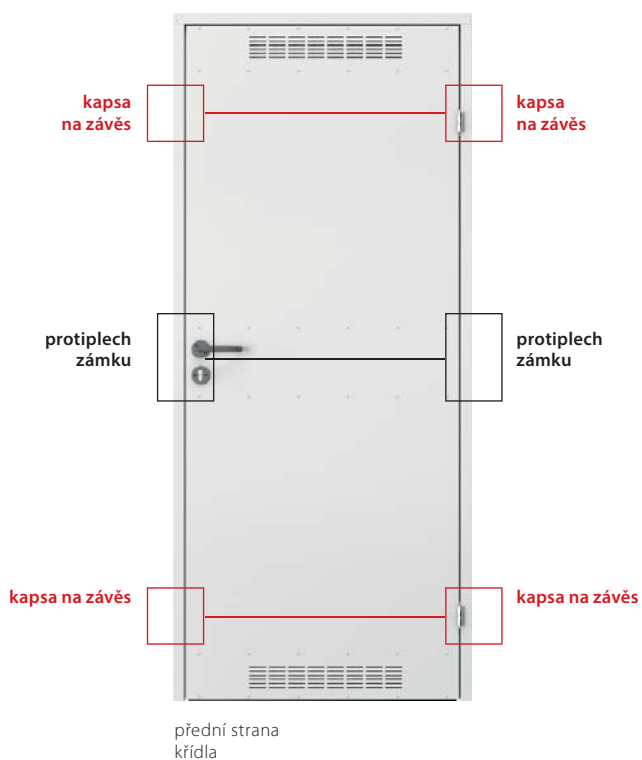



levé/pravé



70 - 90



BAREVNOST

Pozinkovaný plech ★★★★★☆



Polyesterová barva ★★★★★☆



4 PŘEDNOSTI V 1 PRO- HLÉDNĚTE SI VÍCE



www.porta.com.pl/dm/universalne_montaz.wmv

PŘÍSLUŠENSTVÍ V SADĚ S DVEŘMI

- Křídlo (lakovaný plech, pozinkované)
- Ventilační mřížka (volba)
- Dva čepové závěsy standard
- Zámek pro patentovou vložku
- Ekonomická, plastová klika s kulatým kováním a rozetou
- Kovová rohová zárubeň

ZÁRUBEŇ

- Kovová rohová zárubeň se šířkou profilu 48 mm (jako malá rohová) je zhotovena z ocelového, oboustranně pozinkovaného plechu o síle 0,8 mm.

POZNÁMKY

- **Technické schválení, AT-15-8081/2016, ITB Varšava.**
- Díky symetrické konstrukci dveří a univerzálnímu kování (zámek, závěsy) je možné osadit jako levé a pravé.
- **Kovová pozinkovaná deska zesílená na třech úrovních.**



klika



ventilační mřížka

Metal BASIC



Metal BASIC, Šedá (RAL 7035)

Ekonomické řešení při zachování vysokých provozních parametrů. Konstrukce z pozinkované oceli zaručuje pevnost a spolehlivost.

V ceně

- křídlo
- zárubeň
- klika
- konstrukce z pozinkované oceli



POZINKOVANÝ
PLECH

PRODUKT
PORTA STEEL



Metal BASIC, Pozinkovaný plech



zámek a klika



kovová zárubeň



čepové závěsy



drážka

BAREVNOST

Pozinkovaný plech ★★★★★☆



Potažený plech ★★★★★☆

Bílá (RAL 9010)	Šedá (RAL 7035)	NOWY Antracit (RAL 7024)	NOWY Hnědá (RAL 8017)
--------------------	--------------------	---------------------------------------	------------------------------------



Přizpůsobte barvu individuálním potřebám a zeptejte se na Porta KONTRAKT. Podrobnosti k nestandardním objednávkám, viz str. 206.

V SADĚ S DVEŘMI

- Křídlo (práškově lakovaný plech o tl. 0,5 mm, potahovaný polyesterem, pozinkovaný)
- Dva čepové závěsy standard
- Zámek pro patentovou vložku
- Sada klik s kováním
- Zárubeň (lakovaný pozinkovaný plech)

V SADĚ S KŘÍDLEM

- Křídlo (práškově lakovaný plech o tl. 0,5 mm, potahovaný polyesterem, pozinkovaný)
- Dva čepové závěsy standard
- Zámek pro patentovou vložku

ZÁRUBEŇ

- Kovová rohová zárubeň se šířkou profilu 44 mm (jako malá rohová) je zhotovena z ocelového, oboustranně pozinkovaného plechu o síle 1,2 mm. Je vybavena přimykavým těsněním.
- Zárubeň je vyrobena jako směrová (pravá/levá) k osazení na hotovou podlahu

POZNÁMKY

- **Technické schválení, AT-15-8081/2016, ITB Varšava.**
- Dveře Metal BASIC jsou vyrobeny v investiční normě (viz tabulka rozměrů str. 185, tab 3).
- Křídlo Metal BASIC je vyrobeno v investiční a polské normě.

ZA PŘÍPLATEK

- ventilační mřížka



ventilační mřížka



výplň „voština“



výplň polystyren

Metal SOLID



Metal SOLID, plné, Šedá (RAL 7047)

Použití dveří

- určené k použití v těžkých provozních podmínkách
- hospodářské místnosti
- průmyslové místnosti
- zadní místnosti
- sklepy
- garáže
- dílny
- průmyslové haly
- moderní bytové a kancelářské interiéry (loft design)

V ceně

- křídlo
- konstrukce z pozinkované oceli

P
POZINKOVANÝ
PLECH
PRODUKT
PORTA STEEL



Metal SOLID 1, Šedá (RAL 7047)



plné



model 1



model 2



model 3



model 4



model 5

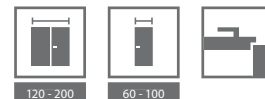

BAREVNOST

Pozinkovaný plech ★★★★★☆



Polyesterová barva ★★★★★☆

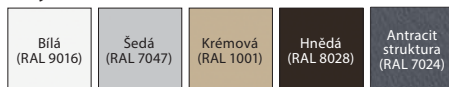

Ocelový plech laminovaný PVC ★★★★★☆

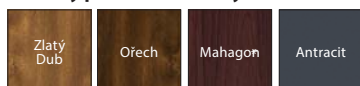

* do vyčerpání zásob

Kyselinovzdorná ocel ★★★★★☆



V SADĚ S KŘÍDLEM

- Křídlo (práškově lakovaný plech o tl. 0,6 mm, pozinkovaný)
- Dva čepové závěsy standard (tři závěsy v křídle rozměr „100“)
- Zámek pro patentovou vložku
- Tvrzené sklo čiré nebo matné

DOPORUČENÉ ZÁRUBNĚ

- Zárubeň rohová MALÁ, rohová VELKÁ skládaná
- Zárubeň REGULOVANÁ (standard), REGULOVANÁ PS „na hranu“

POZNÁMKY

- Technické schválení, AT-15-8081/2016, ITB Varšava.
- **Křídla s polystyrenovou výplní nejsou k dispozici ve verzi s povrchovou úpravou.**
- Pro křídla potažená PVC laminátem prosklení jen s plochým nerezovým rámem.
- Možnost libovolné kombinace rozměrů křídel ve dvoukřídlých dveřích.
- Dvojitá křídla z nerezové oceli jsou k dispozici pouze v nabídce Porta KONTRAKT.

ZA PŘÍPLATEK

- rozměr „100“ (Křídla z pozinkované oceli)
- rozměr „100“ (Křídla z kyselinovzdorné oceli)
- Polyesterová barva a Ocelový plech laminovaný PVC: barva Antracit
- ventilační otvory nebo mřížka (křídla z pozinkované oceli)
- klika s kováním (EDEL)

(str. 176)



Přizpůsobte barvu individuálním potřebám a zeptejte se na Porta KONTRAKT. Podrobnosti k nestandardním objednávkám, viz str. 206.



výplň „voština“



výplň polystyren



výplň minerální vlna

Kovové EI 30, EI 60



EI 30

Požární odolnost 30 min.

EI 60

Požární odolnost 60 min.

Kouřotěsnost

Zvukotěsnost $R_w=40$ dB*

Kovové EI 30, model 3, Antracit (RAL 7024)



Kovové EI 30, model 1, Šedá (RAL 7047)

V ceně

- křídlo
- zárubeň
- klikka
- konstrukce z pozinkované oceli

DVEŘE EI 60 nabízíme ve dvou typech:

Standard:

- požární odolnost 60 min.
- mechanická třída 3

Typ 1:

- vlastnosti dveří typu Standard
- kouřotěsnost Sa, Sm
- třída zvukové izolace $R_w=37$ dB (37-41 dB)



EI 30 plné



EI 30 model 1



EI 30 model 2



EI 30 model 3



EI 60 plné



EI 60 model 1



EI 60 model 2



EI 60 model 3



EI30



EI60



Sa, 5m

Rw 37dB
D, 35

třída 2



třída 3



80-100



BAREVNOST

Polyesterová barva ★★★★★☆

Bílá (RAL 9016)	Šedá (RAL 7047)	Krémová (RAL 1001)	Hnědá (RAL 8028)	Antracit struktura (RAL 7024)
--------------------	--------------------	-----------------------	---------------------	-------------------------------------



Přizpůsobte barvu individuálním potřebám a zeptejte se na Porta KONTRAKT. Podrobnosti k nestandardním objednávkám, viz str. 206.

UPLATNĚNÍ KOVOVÝCH DVEŘÍ EI30, EI60:

- veřejné budovy
- hotely, penziony
- kotelní dveře
- garážové dveře

PŘÍSLUŠENSTVÍ V CENĚ KŘÍDLA

- Dva tříprvkové závěsy, jeden z nich je závěs nosný a druhý, díky vestavěné pružině, funguje jako samozavírač dveří
- Zadlabací zámek se západkou pro cylindrickou vložku
- Hrot proti vysazení
- Sada klik se štítky (samostatná objednávka)
- Ohnivzdorné průhledné sklo

ZÁRUBEŇ

- Kovová rohová zárubeň se šířkou profilu 84 mm (EI30) a 110 mm (EI60). Je vyrobena z ocelového, oboustranně žárově pozinkovaného plechu, o tloušťce 1,5 mm.
- Je vybavena dorazovým a zpěnitelným těsněním.
- Možnost objednání kovové zárubně ve dvou verzích:
 - směrová zárubeň (pravá/levá) - k osazení na hotovou podlahu – úroveň „0“, práh za příplatek (EI 30 a EI 60).
 - univerzální zárubeň - k zalití do podlahy – úroveň „-30“ – je vybavena prahovým prvkem (EI 30).

POZNÁMKY

- **Kovové dveře EI30, EI60 – Technické schválení AT-15-7236/2016, ITB Varšava.**
- V případě použití jiného kování, než navrženého firmou PORTA, je nutné se řídit pokyny uvedenými v záručním listu.
- Aby byly splněny podmínky schválení pro dveře k vnějšímu použití, je u prosklených modelů nezbytné použití skla se speciálními parametry - cena a termín realizace je k ujednání s obchodním oddělením Porta, viz str. 206.

ZA PŘÍPLATEK

- rozměr „100“ pro kovová křídla EI60
- ohnivzdorné kukátko
- kovový práh (EI 30)
- zesílení pro doplňkový samozavírač



samozavírací závěs



zámek



Zárubeň Regulovaná
viz str. 168

OCELOVÉ ZÁRUBNĚ

Kovová Regulovaná
Kovová Regulovaná PS „na hranu“
Kovová FAST
Rohová kovová MALÁ, VELKÁ
Rohová kovová VELKÁ skládaná

Další podrobnosti
naleznete v katalogu
STEEL DOORS EXTERIOR AND TECHNICAL

www.portadoors.cz/do-pobrania



PRODUKTY
PORTA STEEL



Široká nabídka zárubní PORTA STEEL bohatá na atypická řešení si jistě najde Vaši přízeň.
V naší nabídce naleznete novou kovovou zárubeň Fast, díky níž bude montáž dveří od tohoto okamžiku rychlá a čistá, bez vrtání a montážní pěny.

Regulovaná, Regulovaná PS „na hranu”

Kovová zárubeň pro interiérová křídla

Zárubeň může být použita prakticky ve všech typech místností – v bytech, kancelářích, hotelech, průmyslových závodech a také všude tam, kde je potřeba zvýšená odolnost.

BAREVNOST

Základová barva
k samostatnému malování

★★★★

Polyesterová barva

★★★★★

Vzorky barev viz str. 195 – 202.

PRŮŘEZ ZÁRUBNĚ

Zárubeň Regulovaná

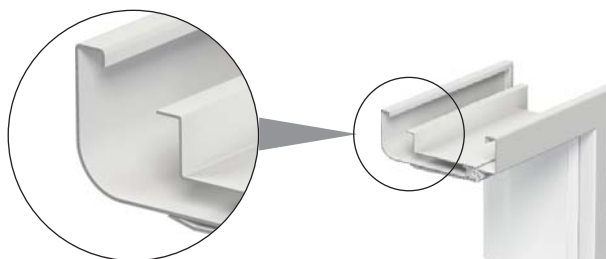

vnější strana

Zárubeň Regulovaná „na hranu”

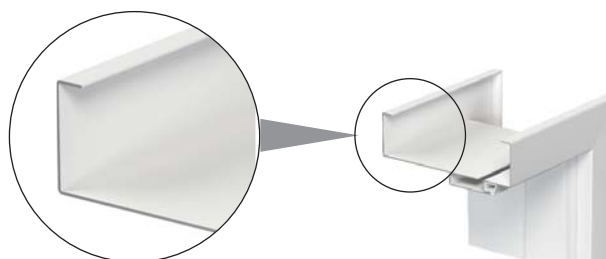

vnější strana



POZINKOVANÝ
PLECH

PRODUKT
PORTA STEEL

Rozsah tloušťky zdi

- A 95 ÷ 120 mm
- B 121 ÷ 145 mm
- C 146 ÷ 170 mm
- D 171 ÷ 195 mm
- E 196 ÷ 220 mm
- F 221 ÷ 245 mm
- G 246 ÷ 270 mm
- H 271 ÷ 295 mm

KONSTRUKCE ZÁRUBNĚ

Regulovaná zárubeň je zhotovena z nejvyššího ocelového pozinkovaného plechu o tloušťce 1,5 mm.

Zárubeň se skládá z:

- falcové části (se závěsy a otvory pro zámeček), montované napevno do stěny,
- bočního panelu zavíracího, objímajícího stěnu,
- obvodového těsnění,
- čepových závěsů.

PŘÍSLUŠENSTVÍ V CENĚ ZÁRUBNĚ

- Tři čepové závěsy standard
- Imbusový klíč
- Gumové těsnění po obvodu zárubně v šedé, hnědé, krémové a antracitové barvě
- Rozpěrné hmoždinky – zárubeň je ukotvena do zděné stěny
- Samořezné vruty – zárubeň je ukotvena do sádkartonové stěny

ROZMĚR ZÁRUBNĚ, viz str. 188, Tabulka 8

• „60“, „70“, „80“, „90“, „100“, „110“ a „120“ ÷ „200“
K osazení na hotovou podlahu – úroveň „0“.

POZNÁMKY

- Technické schválení AT-15-7122/2011, ITB Varšava.
- Prohlášení o shodě č. ITB-1312/W, ITB Varšava.
- Montáž zárubně se provádí v místnostech se zcela dokončenými stěnami (např. tapety) a podlahou (např. parkety).
- **Nová polyesterová barva RAL Antracit HPL/CPL je určena pro křídla s HPL/CPL Antracit.**
- **Rozměry „80“ a „90“ v investiční normě (světlý rozměr otvoru 800, 900 mm) k dostání jako standard – bez příplatku.**

ZA PŘÍPLATEK

- zesílení pro samozavírač
- práh z nerezové oceli

(str. 181)

■ PŘÍKLADY MONTÁŽE NA ZDECH RŮZNÉ TLOUŠTKY

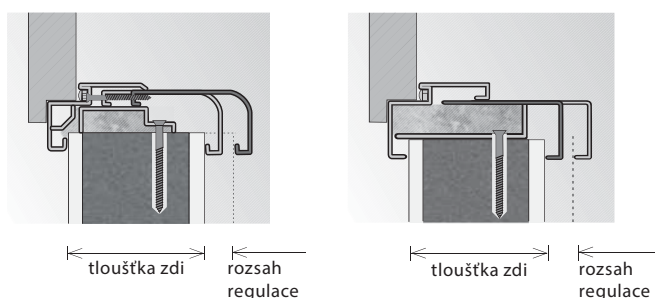

Kovová FAST

Kovová zárubeň pro rychlou montáž

Kovová zárubeň pro rychlou montáž k interiérovým křídům pro sádro-kartónové stěny.

Výhodou zárubní FAST je rychlá a čistá montáž, která nevyžaduje vrtání a použití PU pěny.

BAREVNOST

Základová barva
k samostatnému malování

★★★★

Polyesterová barva

★★★★★

Vzorky barev viz str. 195 – 202.

PRŮŘEZ ZÁRUBNĚ



rychlé spojování dílů zárubně,
bez nutnosti
šroubování v rozích



montáž do sádro-kartónových stěn
tloušťky: 100, 125, 150 mm



POZINKOVANÝ
PLECH

PRODUKT
PORTA STEEL



Rozsah tloušťky zdi

100 mm

125 mm

150 mm

KONSTRUKCE ZÁRUBNĚ

Zárubeň je zhotovena z nejkvalitnějšího ocelového pozinkovaného plechu o tloušťce 1,2 mm.

Konstrukce zárubně umožňuje její „suchou“ montáž do sádro-kartónových stěn o tloušťkách 100, 125, 150 mm. Díly zárubně jsou vyráběny a dodávány ve dvou kartónových obalech pro samostatnou montáž na stavbě (zvlášť stojiny a nadpraží). Zárubeň se skládá z:

- Komplet svislých částí (stojina závěsová, stojina zámková) a doplňků (montážní kotvy do sádro-kartónových stěn, závěsy do zárubní, vodící díly, obvodové těsnění
- Část vodorovná – nadpraží

PŘÍSLUŠENSTVÍ V CENĚ ZÁRUBNĚ

- Tři čepové závěsy standard (rámová část)
- Tři závěsy v zárubni o rozměrech „100“
- Těsnění je vyrobeno z termoplastického polymeru na obvodu zárubně
- Speciální kotvy do sádrokartonových stěn (2 ks)

ROZMĚR ZÁRUBNĚ, viz str. 188, Tabulka 8

- „60“, „70“, „80“, „90“, „100“

K osazení na hotovou podlahu – úroveň „0“.

POZNÁMKY

- Zárubeň FAST je k dispozici s Povolení pro jednorázové použití.
- Montáž zárubně se provádí v místnostech se zcela dokončenými stěnami (např. tapety) a podlahou (např. parkety).
- Rozměry „80“ a „90“ v investiční normě (světlý rozměr otvoru 800, 900 mm) k dostání jako standard – bez příplatku.
- Montáž probíhá bez PU pěny a vrtání otvorů do stěny.

ZA PŘÍPLATEK

- dodatečné speciální montážní kotvy (2 ks)
- zesílení pro samozavírač
- práh z nerezové oceli

(str. 181)



Podívejte se na podrobné video z montáže zárubně FAST.

Podrobnosti montáže jsou popsány v montážním návodu.



BEZ PRACHU



BEZ VRTÁNÍ



BEZ POUŽITÍ PĚNY



9 MINUT



POZINKOVANÝ PLECH

PRODUKT PORTA STEEL

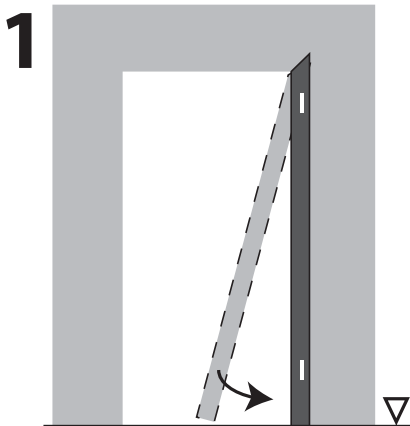

NOSNÍK SVISLÝ ZÁVĚSOVÁ STRANA

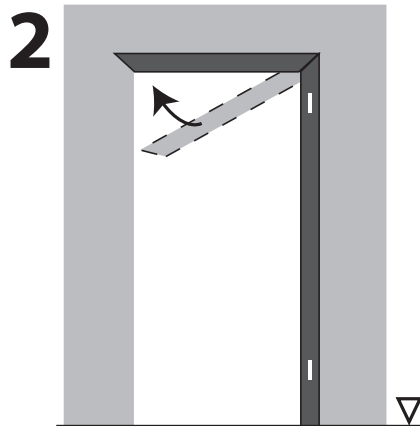

NOSNÍK HORNÍ

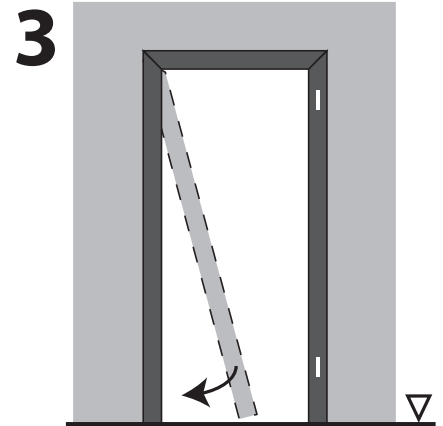

NOSNÍK SVISLÝ ZÁMKOVÁ STRANA

▽ Hotová dokončená podlaha

Rohová MALÁ, VELKÁ

Rohová VELKÁ Skládaná

Kovové interiérové zárubně

Produkt nejvyšší kvality, který nachází své uplatnění všude tam, kde jsou montovány dveře s vysokou odolností proti ohni, korozi a nepříznivým vnějším vlivům.

Díky automatické lince práškového lakování je povrch plechu použitého k výrobě ideálně hladký a chráněný proti korozi.

BAREVNOST

Základová barva
k samostatnému malování

★★★★

Polyesterová barva
Ocelový plech laminovaný PVC

★★★★★

Kyselinovzdorný plech

★★★★★

Vzorky barev viz str. 195 – 202.

PRŮŘEZ ZÁRUBNĚ



Rohová MALÁ



Rohová VELKÁ



Rohová VELKÁ Skládaná



Rohová VELKÁ
z nerezového plechu



KONSTRUKCE ZÁRUBNĚ

Rohové kovové zárubně (malá a velká) jsou zhotoveny z ocelového pozinkovaného plechu o tloušťce 1,2 mm. Zárubně jsou dostupné jako univerzální nebo levé a pravé. Šířka profilu zárubně: 44 mm (rohová malá) nebo 105 mm (rohová velká). Skládané zárubně jsou dostupné ve verzi z nerezového (kyselinovzdorného) kartáčovaného plechu (profil 100 mm) nebo z ocelového pozinkovaného plechu potaženého materiálem se strukturou dřeva PVC (profil 80 mm). Skládané zárubně jsou vyráběny a dodávány klientovi jako sada prvků zabalených do kartonu pro složení na místě montáže.

PŘÍSLUŠENSTVÍ V CENĚ ZÁRUBNĚ

Rohová malá a velká a dále skládaná pro zděné stěny:

- Tři čepové závěsy standard
- Imbusový klíč
- Gumové těsnění po obvodu zárubně v šedé, hnědé, krémové a antracitové barvě
- Kotvy usnadňující montáž (rohová malá)

Rohová velká pro sádkartonové stěny:

- Tři čepové závěsy standard
- Imbusový klíč
- Gumové těsnění po obvodu zárubně v šedé, hnědé, krémové a antracitové barvě
- Speciální kotvy do sádkartonových stěn usnadňující montáž (max. do šířky stěny 150 mm)

ROZMĚR ZÁRUBNĚ, viz str. 188, Tabulka 8

- „60“, „70“, „80“, „90“, „100“, „110“ a „120“ ÷ „200“¹

Ve dvou verzích:

- k osazení na hotovou podlahu – úroveň „0“
- k zalití do podlahy – úroveň „-30“

POZNÁMKY

- Technické schválení AT-15-7122/2011, ITB Varšava (skládaná) AT-15-8385/2010 ITB Varšava.
- Prohlášení o shodě č. ITB-1312/W, ITB Varšava.
- Profil 80 pro skládanou zárubeň s PVC nezahrnuje verzi rozšíření profilu.
- Nová polyesterová barva RAL Antracit HPL/CPL je určena pro křídla s HPL/CPL Antracit.
- Rozměry „80“ a „90“ v investiční normě (světlý rozměr otvoru 800, 900 mm) - Porta KONTRAKT – bez příplatku.

ZA PŘÍPLATEK

- práh z nerezové oceli
- montážní hmoždinky (rohová velká)
- rozšíření profilu zárubně od 110 do 150 mm
- rozšíření profilu zárubně od 155 do 270 mm
- rozšíření profilu zárubně od 275 do 390 mm
- zesílení pro samozavírač

(str. 181)

¹ Rozměry nedostupné u skládané zárubně z kyselinovzdorného plechu a u MALÉ rohové zárubně.

PŘÍKLADY MONTÁŽE

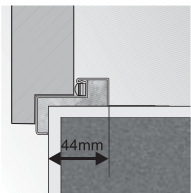

rohová zárubeň malá

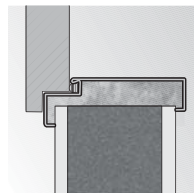

montáž bez dodatečných kotvicích prvků

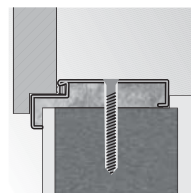

rohová zárubeň velká
montáž pomocí hmoždinek

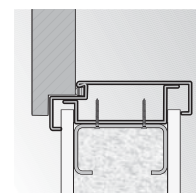

rohová zárubeň velká
montáž do sádkartonové stěny



ICE



PŘÍSLUŠENSTVÍ, ROZMĚRY, DOPLŇKOVÉ INFORMACE

Kliky

Prosklení; lišty a ventilace

Závěsy a zámky; další příslušenství

Technické výkresy; montážní rozměry dveří

Druhy konstrukcí

Použití technických dveří Porta

Klasifikace povrchových úprav PORTA; vzorky barev

Dodatečné informace

Dokonalým doplněním nabídky PORTA bude široká škála klik a příslušenství doporučených našimi experty a ideálně přizpůsobených jednotlivým výrobkům.

Kliky

ACCENT

Kovová klika s rozetou

obyčejná, cylindrická, WC sada
zlatá, stříbrná, zlatá mat, stříbrná mat



MODERN

Kovová klika s rozetou

obyčejná, cylindrická, WC sada
zlatá, stříbrná, zlatá mat, stříbrná mat



ROYAL

Klika (72) kovová

obyčejná, cylindrická, WC sada
stříbrná kartáčovaná, zlatá antik



MINI, MINI PLUS

Klika (72) plastová

MINI, MINI PLUS
obyčejná, cylindrická
černá



EDEL

Klika (72)

cylindrická, WC sada
nerezová ocel



Vzhledem k použité technice tisku
se barva prezentovaného produktu
může lišit od originálu.

Kliky

OFFICE

Kovová klika s rozetou

obyčejná, cylindrická, WC sada
zlatá, stříbrná, zlatá mat, stříbrná mat



CARO

Kovová klika s rozetou

obyčejná, cylindrická, WC sada
zlatá, stříbrná, zlatá mat, stříbrná mat



ARRIS

Kovová klika s rozetou

obyčejná, cylindrická, WC sada
zlatá, stříbrná, zlatá mat, stříbrná mat



NEXT

Kovová klika s rozetou

obyčejná, cylindrická, WC sada
zlatá, stříbrná, zlatá mat, stříbrná mat



PREMIUM

Klika Premium

obyčejná, cylindrická, WC sada
Bílá



Vzhledem k použité technice tisku se barva prezentovaného produktu může lišit od originálu.

Kliky

PORTA AGAT (EVROPSKÁ TŘÍDA I)



Klika (72) kovová

se standardním úchytem, s úchytem „koule“, štítek k hornímu zámku
titan, hnědá



Porta OPAL (EVROPSKÁ TŘÍDA II)



Klika (72) kovová

se standardním úchytem, s úchytem „koule“, štítek k hornímu zámku
inox (F6), zlatá (F3), titan (F9), hnědá (F4)



PORTA SAFE (BEZPEČNOSTNÍ TŘÍDA III)



Klika (90) kovová

se standardním úchytem, štítek k hornímu zámku
inox (F6), zlatá (F3), titan (F9), hnědá (F4)



PORTA GRANIT (EVROPSKÁ TŘÍDA I, dřívě TŘÍDA „C“)



Klika (72) kovová

se standardním úchytem, s úchytem „koule“, štítek k hornímu zámku
inox (F6), zlatá (F3), titan (F9), hnědá (F4)



Vzhledem k použité technice tisku
se barva prezentovaného produktu
může lišit od originálu.

Prosklení

DRUHY PROSKLENÍ



Sklo matné



Sklo „činčila“



Sklo „mřížka“ čiré



Sklo „mřížka“ matné



Sklo „žauzie“



Sklo „zebra“ čiré



Sklo „zebra“ matné



Sklo MasterCarre



Sklo „pruhy“ (saténový efekt)



Sklo „rámeček“ matné



Sklo „vlna“ matné



Villadora A



Villadora B

DOSTUPNOST PROSKLENÍ ZEBRA A MŘÍŽKA

MODEL KŘÍDLA	Sklo „zebra“			Sklo „mřížka“		
	„70“	„80“	„90“	„70“	„80“	„90“
Porta FOCUS skupina 2	•	•	•	•	•	•
Porta FIT skupina H				•	•	•
Porta NOVA skupiny: 1, 2, 3, 4, 5				•	•	•
Porta CPL skupiny: 1, 5				•	•	•
Porta KONCEPT skupina C, H, K				•	•	•
Natura CLASSIC skupina 1 (bez 1.4) a skupina 5				•	•	•
Natura TREND skupiny A, B	•	•	•	•	•	•
Natura SPACE	•	•	•	•	•	•
Natura KONCEPT skupiny C, K				•	•	•

Krycí lišty a ventilace

KRYCÍ LIŠTY

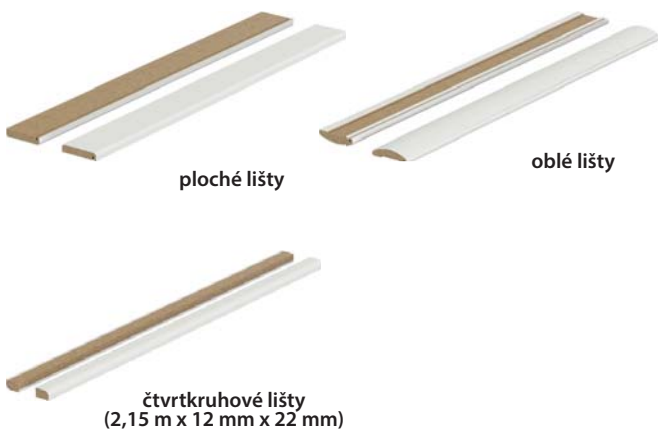

PODLAHOVÉ LIŠTY GRANDE

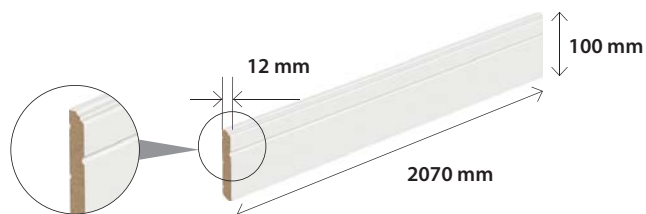

Základní fólie (k lakování)
nebo fólie fi nish bílá

Akrylová barva UV
(RAL 9016, 9010, 7047)

VENTILAČNÍ OTVORY



Ventilační otvory
1 řada (různé barvy)



Ventilační otvory
ve 2 řadách (různé barvy)



Ventilační výřez



Kovové ventilační otvory

Dostupné barvy:
zlatá, stříbrná, zlatá mat, stříbrná mat



Ventilační mřížka s osazením (různé barvy)

Ventilační mřížka splňuje podmínky větrání koupelen v souladu se stavebními předpisy



Ventilační šterbina

KULATÉ OKÉNKO Z NEREZOVÉ OCELI

Kulaté okénko (bulaj) je dostupné pouze u křidel s výplní z dutinkové dřevotřísky, u následujících modelů plochých křidel: MINIMAX, Porta DECOR, laminát CPL HQ, ENDURO, Porta NOVA, Porta LINE, Porta CLASSIC, Nova NATURA, Natura LINE.

Vnitřní průměr 250 mm pro křídla „60“ a „70“, a 300 mm pro ostatní křídla.
Možnost volby čířého nebo matného bezpečnostního skla 2. třídy o tloušťce 6 mm.



Příprava ke zkrácení dveří
(maximálně 60 mm).

Další příslušenství

ZÁVĚSY KRYTKY A ZÁMKY



Prodej čepových závěsů PRIME detail – křídlová a rámová část:
• zlatá lesk, staré zlato, stříbrná lesk



Prodej závěsů standard na kusy – křídlová a rámová část:
• zlatá, stříbrná



Prodej závěsů standard na kusy – křídlová a rámová část:



Samoavírač dostupný v barvách: stříbrná a hnědá



Krytky na závěsy Villadora (komplet na jeden závěs):
• Zlatý polysk, stare zloto, srebrny polysk



Krytky na závěsy standard pro interiérové dveře (komplet na jeden závěs):
• zlatá, stříbrná mat, chrom lesk
• bílá



Prodej závěsů 3D na kusy – křídlová a rámová část:
• zlatá, stříbrná, zlatá mat, stříbrná mat



Zámek PRIME: s čelem ve stříbrné nebo zlaté barvě u kolekcí s fóliou je západka zámku v barvě matné pozinkované; u kolekcí s přírodní dýhou je západka zámku v barvě stříbrem

Magnetický zámek s čelem z nerezové oceli
• pro polodrážkovou a bezpolodrážkovou křídla

Protiplech k bezpolodrážkovým křídélům s regulací.

Doporučujeme výběr závěsů ke kompletu v barvě stříbrná mat.



DOPLŇKOVÉ VYBAVENÍ



Kulatý úchyt pro posuvné dveře – v ceně křídla: stříbrná a zlatá barva

Hákový zámek s bočními úchyty a čelním úchytem, pro posuvné dveře. Dostupný v barvách: zlatá, stříbrná, zlatá mat, stříbrná mat



Boční úchyty pro posuvné dveře. Dostupné v barvách: zlatá, stříbrná, zlatá mat, stříbrná mat



Panoramatické kukátko barva: stříbrná



Práh z nerezové oceli k zárubním výrobě Porta: standardní (90 mm), rozšířený (120 mm)



Dvě cylindrické vložky třídy „B“ barva: stříbrná, zlatá

Technické výkresy

NADSVĚTLÍKY – VÝKRES (NÁHLEDOVÝ OSAZENÍ VE ZDI)



OKRAJ KŘÍDLA

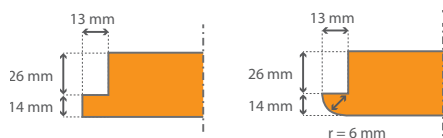

MODUL RETRO (se zárubní Porta Systém)

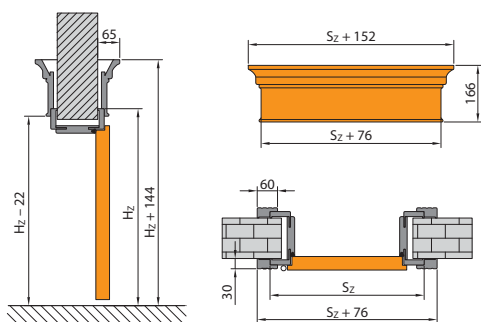

SVĚTLÍKY – ROZMĚROVÉ SKUPINY

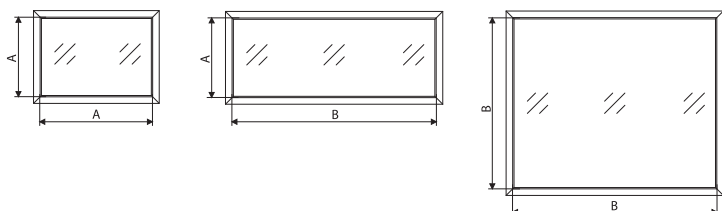

Rozměr A:
do 1020 mm* – rozměry „40“-„100“,
a také dvojnásobné rozměry,
u nichž součet nepřekračuje „90“ (např. „60+30“)

Rozměr B:
od 1021 mm* – rozměry „110“,
a také dvojnásobné rozměry, jejichž součet činí od „100“ do „220“
(např. „60+40“)

* rozměr měřený v průměru

podrobnosti, viz str. 189, Tabulka 12

ZRCADLO U POSUVNÝCH JEDNOTLIVÝCH KŘÍDEL

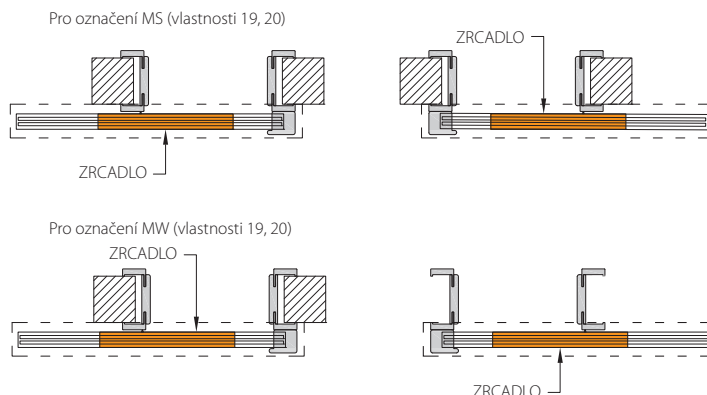

ZRCADLO U POSUVNÝCH KŘÍDEL KOMPAKT

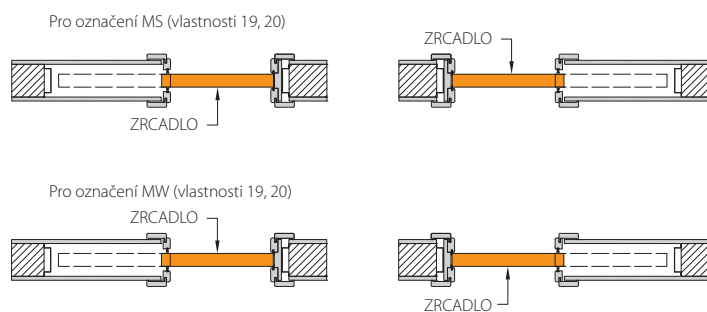

ZRCADLO U POSUVNÝCH DVOJITÝCH KŘÍDEL KOMPACT

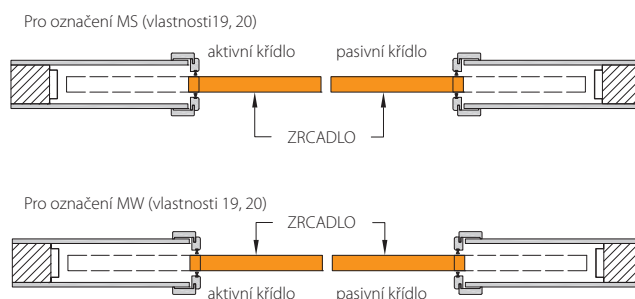

Montážní rozměry dveří

ZÁRUBEŇ MINIMAX

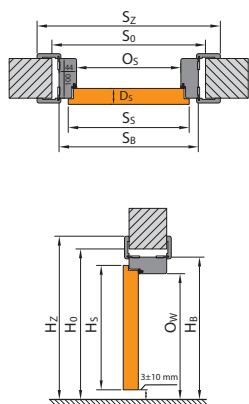

ZÁRUBEŇ PORTA System

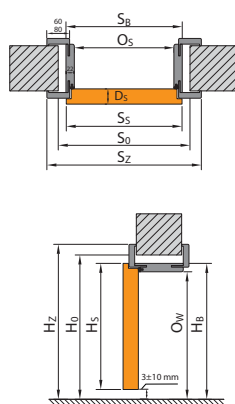

ZÁRUBEŇ PORTA System ELEGANCE

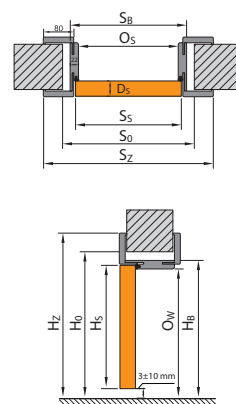

ZÁRUBEŇ LEVEL

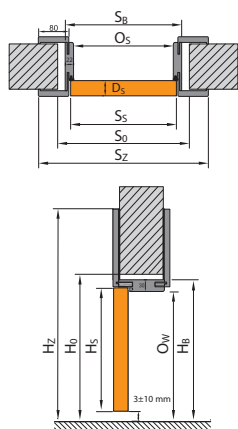

KOVOVÁ ZÁRUBEŇ

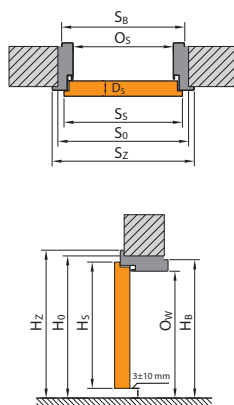

POSUVNÝ SYSTÉM PORTA

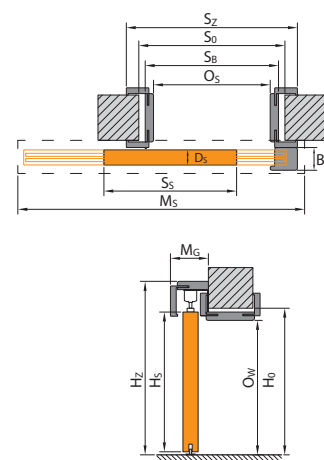

POSUVNÝ SYSTÉM KOMPAKT

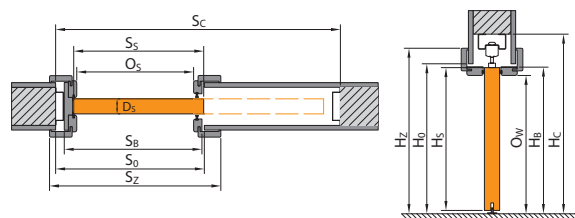

POSUVNÝ SYSTÉM METAL

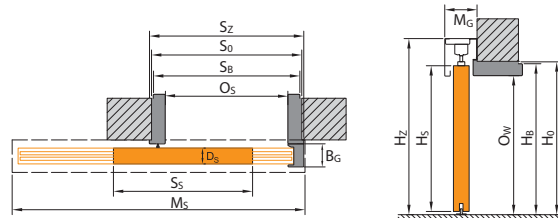

POZOR! Způsob výpočtu rozměrů dvoukřídlých dveří uvedených v poznámkách na str. 187

LEGENDA K ROZMĚRŮM

- S_s Celková šířka dveřního křídla (včetně polodrážek)
- H_s Celková výška dveřního křídla (včetně polodrážky)
- D_s Tloušťka dveřního křídla
- S_o Šířka otvoru ve zdi připraveného pro osazení zárubně
- H_o Výška otvoru ve zdi připraveného pro osazení zárubně, měřeno od úrovně dokončené podlahy
- O_s Šířka v profilu zárubně (v případě dveří Alfa, Beta a šatních dveří je rozměr zmenšen o tloušťku křidel zavěšených na zárubni)
- O_w Výška v profilu zárubně (měřena od úrovně dokončené podlahy)
- S_b Šířka zárubně, rozměr bez krycích lišt

- H_b Výška zárubně, rozměr bez krycích lišt
- S_z Celková šířka zárubně, rozměr s krycími lištami
- H_z Celková výška zárubně, rozměr s krycími lištami
- M_s Šířka maskovacího rámu posuvného systému
- M_z Tloušťka maskovacího rámu posuvného systému
- B_c Šířka dorazové části posuvného systému
- $T_{s/w}$ Přípustná tolerance odchylky šířky | výšky otvoru ve zdi
- S_c Šířka otvoru ve zdi pro zabudování kazety
- H_c Výška otvoru ve zdi pro zabudování kazety (měřena od úrovně dokončené podlahy)

Věnujte pozornost pruhům 60/80 mm v tabulkách rozměrů (S_z).

Tabulky rozměrů dveří

POLSKÁ NORMA (PN)

INTERIÉROVÉ DVEŘE S DŘEVĚNÝMI ZÁRUBNĚMI

TABULKA 1

DRUH ZÁRUBNĚ	ROZMĚR	S ₃	H ₃	D ₃	S ₀	H ₀	O ₃	O _w	S _B	H _B	S _Z (6)	S _Z (8)	H _Z	T _{SW}
se zárubněmi: Minimax 60 mm Minimax 100 mm MDF v přírodní dýze	60	644	2030	40	710	2075	602	2016	690	2060	800	-	2115	+20 / +10
	70	744			810		702		790		900	-		
	80	844			910		802		890		1000	-		
	90	944			1010		902		990		1100	-		
	100	1044			1110		1002		1090		1200	-		
se zárubní Porta SYSTEM	60	644	2030	40	680	2060	602	2016	646	2038	746	786	profil (6) / (8) 2088 / 2108	+20 / +10
	70	744			780		702		746		846	886		
	80	844			880		802		846		946	986		
	90	944			980		902		946		1046	1086		
	100	1044			1080		1002		1046		1146	1186		
	110	1144			1180		1102		1146		1246	1286		
se zárubní Porta SYSTEM ELEGANCE / LEVEL	60	618	2017	40	680	2060	602	2016	646	2038 / 2046	-	786	2108 / horní panel (20) / (100) 2228/3028	+20 / +10
	70	718			780		702		746		-	886		
	80	818			880		802		846		-	986		
	90	918			980		902		946		-	1086		
	100	1018			1080		1002		1046		-	1186		
se zárubní RENOVA**	60	644	2030	40	596	2016	558	1994	584	2007	746	-	2088	+15 / -6
	70	744			696		658		684		-	-		
	80	844			796		758		784		-	-		
	90	944			896		858		884		-	-		
	100	1044			996		958		984		-	-		
	110	1144			1096		1058		1084		-	-		
se zárubní Villardora MODERN verze standard 2.0 / 2.2 (profil 80 / 100)	60	618	2017 / 2200	40	680	2060 / 2243	600	2016 / 2199	646	2039 / 2222	-	787 / 827	2109 / 2312	+20 / +10
	70	718			780		700		746		-	887 / 927		
	80	818			880		800		846		-	987 / 1027		
	90	918			980		900		946		-	1087 / 1127		
	100	1018			1080		1000		1046		-	1187 / 1227		
se zárubní Villardora RETRO	60	644	2030	40	680	2060	602	2016	646	2038	-	789	2110	+20 / +10
	70	744			780		702		746		-	889		
	80	844			880		802		846		-	989		
	90	944			980		902		946		-	1089		
	100	1044			1080		1002		1046		-	1189		

POZOR: Rozměry S_Z a H_Z pro zárubně s přírodní dýhou jsou uvedeny s tolerancí -1 mm / +3 mm.

INTERIÉROVÉ DVEŘE S KOVOVÝMI ZÁRUBNĚMI

TABULKA 2

DRUH ZÁRUBNĚ	ROZMĚR	S ₃	H ₃	D ₃	S ₀	H ₀	O ₃	O _w	S _B	H _B	S _Z	H _Z	T _{SW}
se zárubní ROHOVOU MALOU	60	644	2030	40	650	2045	596	2016	629	2033	686	2061	±10 / ±5
	70	744			750		696		729		786		
	80*	844			850		796		829		886		
	90*	944			950		896		929		986		
	100	1044			1050		996		1029		1086		
se zárubněmi: ROHOVOU VELKOU do zděných stěn a ROHOVOU VELKOU SKLÁDANOU z nerezové oceli	60	644	2030	40	675	2055	596	2016	656	2046	706	2071	±10 / ±5
	70	744			775		696		756		806		
	80*	844			875		796		856		906		
	90*	944			975		896		956		1006		
	100	1044			1075		996		1056		1106		
	110	1144			1175		1096		1156		1206		
se zárubní ROHOVOU VELKOU s laminátem PVC	60	644	2030	40	675	2055	596	2016	656	2046	706	2071	±10 / ±5
	70	744			775		696		756		806		
	80*	844			875		796		856		906		
	90*	944			975		896		956		1006		
	100	1044			1075		996		1056		1106		
	110	1144			1175		1096		1156		1206		
se zárubní ROHOVOU VELKOU do sádkartonových stěn	60	644	2030	40	680	2055	596	2016	656	2046	706	2071	+10 / +5
	70	744			780		696		756		806		
	80*	844			880		796		856		906		
	90*	944			980		896		956		1006		
	100	1044			1080		996		1056		1106		
	110	1144			1180		1096		1156		1206		
se zárubní REGULOVANOU	60	644	2030	40	700	2070	596	2016	680	2058	716	2076	-10 / -5
	70	744			800		696		780		816		
	80*	844			900		796		880		916		
	90*	944			1000		896		980		1016		
	100	1044			1100		996		1080		1116		
	110	1144			1200		1096		1180		1216		
se zárubní REGULOVANOU PS ₂ na hranu	60	644	2030	40	700	2070	596	2016	679	2058	736	2086	-10 / -5
	70	744			800		696		779		836		
	80*	844			900		796		879		936		
	90*	944			1000		896		979		1036		
	100	1044			1100		996		1079		1136		
se zárubní FAST	60	644	2030	40	680	2058	596	2016	716	2076	716	2076	+10 / +5
	70	744			780		696		816		816		
	80	844			880		796		916		916		
	90	944			980		896		1016		1016		
	100	1044			1080		1096		1116		1116		

***POZOR!** Objednávka v investiční normě (světělý rozměr otvoru 800, 900 mm) – k dostání jako standard – bez příplatku (investiční norma – k S₀ připočítat 8 mm).

Pamatujte také na výběr správného rozměru křidel určených ke kompletu.

**S₀ / H₀ – znamená šířku/výšku, měřenou ve světle přechodu staré kovové zárubně. T_{SW} – tolerance + 15 mm v závislosti na konstrukci staré zárubně

Tabulky rozměrů dveří

POLSKÁ NORMA (PN)

■ VNITŘNÍ DVEŘE VSTUPNÍ

TABULKA 3

DRUH ZÁRUBNĚ	ROZMĚR	S _s	H _s	D _s	S ₀	H ₀	O _s	O _w	S ₈	H ₈	S ₂	S ₂ (8)	H ₂	T _{s/w}
Rw = 27 dB se zárubní Porta SYSTEM	60	644	2030	40 / 44	680	2060	602	2016	646	2038	746	786	profil (6) / (8) 2088 / 2108	+20 / +10
	70	744			780		702		746		846	886		
	80	844			880		802		846		946	986		
	90	944			980		902		946		1046	1086		
	100	1044			1080		1002		1046		1146	1186		
Rw = 32 dB se zesílenou zárubní Porta SYSTEM	60	644	2030	44 / 48	680	2060	602	2016	650	2040	746	786	profil (6) / (8) 2088 / 2108	+20 / +10
	70	744			780		702		750		846	886		
	80	844			880		802		850		946	986		
	90	952			988		910		958		1054	1094		
	100	1044			1080		1002		1050		1146	1186		
Porta SILENCE Rw=37 dB polodrážkové regulovaná	80	844	2030	49	880	2060	802	2016	850	2040	946	986	2088/2108	+20 / +10
	90	968			1004		926		974		1070	1110		
	100	1044			1080		1002		1050		1146	1186		
Porta SILENCE Rw=37 dB bezpoldrážkové regulovaná	80	818	2017	49	880	2060	801	2016	849	2040	-	985	-/2108	+20 / +10
	90	968			1030		951		999		-	1135		
	100	1018			1080		1001		1049		-	1185		
Porta SILENCE Rw=37 dB polodrážkové fixná	80	844	2030	49	950	2090	802	2017	922	2077	1024	1064	2128/2148	+10 / +5
	90	968			1074		926		1046		1148	1188		
	100	1044			1150		1002		1122		1224	1264		
Porta SILENCE Rw=37 dB bezpoldrážkové fixná	80	818	2017	49	875	2090	801	2017	921	2077	-	1063	-/2148	+10 / +5
	90	968			985		951		1071		-	1213		
	100	1018			1075		1001		1121		-	1263		
Porta SILENCE Rw=37dB polodrážkové s kovovou zárubní	80	844	2030	49	876	2053	796	2013	856	2043	906	-	2068	±10 / ±5
	90	968			1000		920		980		1030	-		
	100	1044			1076		996		1056		1106	-		
Porta SILENCE Rw=37dB bezpoldrážkové s kovovou zárubní	80	818	2017	49	875	2055	795	2013	855	2043	905	-	2068	+10 / +5
	90	968			1025		945		1005		1055	-		
	100	1018			1075		995		1055		1105	-		
Rw = 42 dB se zesílenou zárubní Porta SYSTEM	80	868	2047	69	915	2080	802	2020	872	2056	968	1008	profil (6) / (8) 2104 / 2124	+20 / +10
	90	968			1015		902		972		1068	1108		
	100	1068			1115		1002		1072		1168	1208		
Rw = 42 dB s zárubní MDF	80	868	2047	69	975	2105	802	2021	946	2093	1048	1088	profil (6) / (8) 2144 / 2164	+10 / +5
	90	968			1075		902		1046		1148	1188		
	100	1068			1175		1002		1146		1248	1288		
Rw = 42 dB s kovovou zárubní	80	888	2047	69	890	2055	810	2015	870	2045	950	-	2085	±10 / ±5
	90	988			990		910		970		1050	-		
	100	1088			1090		1010		1070		1150	-		
EI 30 s zárubní MDF	60	644	2030	44 / 48	750	2090	602	2014	722	2077	824	864	profil (6) / (8) 2128 / 2148	+10 / +5
	70	744			850		702		822		924	964		
	80	844			950		802		922		1024	1064		
	90	952			1060		910		1030		1132	1172		
	100	1044			1150		1002		1122		1224	1264		
EI 30, Rw = 27 dB, Rw = 32 dB s kovovou zárubní*	60	644	2030	44 / 48	675	2055	596	2013	656	2043	706	-	2068	±10 / ±5
	70	744		40 / 44	775		696		756		806			
	80	844		44 / 48	875		796		856		906			
	90	952			985		904		964		1014			
	100	1044			1075		996		1056		1106			
EI 60 s dřevěnou zárubní	60	668	2030	61 / 65	775	2090	627	2017	747	2077	858	-	2133	±10 / ±5
	70	768			875		727		847		958	-		
	80	868			975		827		947		1058	-		
	90	968			1075		927		1047		1158	-		
EI 60 s kovovou zárubní*	60	668	2030	61 / 65	700	2055	622	2013	682	2043	732	-	2068	±10 / ±5
	70	768			800		722		782		832	-		
	80	868			900		822		882		932	-		
	90	968			1000		922		982		1032	-		
Kovové EI 30	60	700	2054	53	695	2065	640	2037	673	2053	730	-	2082	±10 / ±5
	70	800			795		740		773		830	-		
	80	900			895		840		873		930	-		
	90	1000			995		940		973		1030	-		
Kovové EI 60	80	916	2054	67	930	2075	840	2029	911	2064	977	-	2097	±10/±5
	90	1016			1030		940		1011		1077	-		
	100	1116			1130		1040		1111		1177	-		
ENDURO	60	644	2030	40	675	2055	596	2016	656	2046	706	-	2071	±10 / ±5
	70	744			775		696		756		806	-		
	80	844			875		796		856		906	-		
	90	952			985		904		964		1014	-		
	100	1044			1075		996		1056		1106	-		
ENDURO s kyvnou zárubní	60	618	2017	40	750	2085	638	2030	728	2075	728	-	2075	±10 / ±5
	70	718			850		738		828		828	-		
	80	818			950		838		928		928	-		
	90	918			1050		938		1028		1028	-		
	100	1018			1150		1038		1128		1128	-		
AQUA	60	618	2017	40	675	2055	596	2016	656	2046	706	-	2071	±10 / ±5
	70	718			775		696		756		806	-		
	80	818			875		796		856		906	-		
	90	926			983		904		964		1006	-		
	100	1018			1075		996		1056		1106	-		
Univerzální dveře do hospodářských místností	70	715	2017	40***	760	2050	700	2018	739	2038	796	-	2066	±10 / ±5
	80	815			860		800		839		896	-		
	90	915			960		900		939		996	-		
Metal Basic se zárubní rohová malá	80	852	2030	40	860	2045	804	2016	837	2033	894	-	2061	±10/±5
	90	952			960		904		937		994	-		
	100	1052			1060		1004		1037		1094	-		

* Při použití zárubně PROJEKT je nutné zvětšit otvor ve zdi S₀ o 25 mm a výšku H₀ o 15 mm (tolerance výsledků ±10 mm / ±5 mm).

Ostatní rozměry charakteristické pro profil PROJEKT, viz obrázek na straně 146.

** Použití kovového prahu sníží uvedený rozměr o 16 mm.

*** Šířka křídla je měřena na svislých okrajích (křídlo bez výplně, otevřené ze strany zavírání).



Tabulky rozměrů dveří

POLSKÁ NORMA (PN)

■ VNITŘNÍ DVEŘE VSTUPNÍ

TABULKA 4

DRUH ZÁRUBNĚ	ROZMĚR	S _s	H _s	D _s	S ₀	H ₀	O _s	O _w	S _B	H _B	S _Z	S _Z (8)	H _Z	T _{s/w}
AGAT, OPAL, KWARC, GRANIT kl. C	80	844	2030	40 / 44	875	2055	796	2016**	856	2046	906	–	2071	±10 / ±5
	90	952		44 / 48	985		904		964		1014	–		
	100	1044		45 / 48	1075		996		1056		1106	–		
AGAT, OPAL se zárubní MDF 100 mm	80	844	2030	40	910	2075	802	2016	890	2060	1000	–	2115	+20/+10
	90	952			1018		910		998		1108	–		
	100	1044			1110		1002		1090		1200	–		
GRANIT RC 3, EXTREME RC 3 s kovovou zárubní	80	844	2030	50	876	2055	796	2016	856	2046	906	–	2071	+10 / +5
	90	968			1000		920		980		1030	–		
	100	1044			1076		996		1056		1106	–		
GRANIT RC 3, EXTREME RC 3 se zárubní PS	80	844	2030	50	880	2060	802	2016	850	2040	946	986	2088/2108	+20 / +10
	90	968			1004		926		974		1070	1110		
	100	1044			1080		1002		1050		1146	1186		

■ VENKOVNÍ DVEŘE

TABULKA 5

	ROZMĚR	S _s	H _s	D _s	S ₀	H ₀	O _s	O _w	S _B	H _B	S _Z	H _Z	T _{s/w}
STEEL SAFE	80	868	2037	54	900	2065	820	2023*	880	2053	930	2078	±10/±5
	90	968			1000		920		980		1030		
	100	1068			1100		1020		1080		1130		
STEEL SAFE	80	868	2037	54	900	2065	822	2023*	882	2053	932	2078	±10/±5
	90	968			1000		922		982		1032		
	100	1068			1100		1022		1082		1132		
STEEL ENERGY PROTECT	80	868	2037	66	900	2065	822	2023*	882	2053	932	2078	±10/±5
	90	968			1000		922		982		1032		
	100	1068			1100		1022		1082		1132		
STEEL ARCTIC PASSIVE	80	868	2049	56	940	2099	820	2002	920	2089	924	2091	±10/±5
	90	968			1040		920		1020		1024		
	100	1068			1140		1020		1120		1124		
Eco POLAR PASSIVE / Eco POLAR	90	952	2067	79/68	1090	2135	920	2010	1060	2116	–	–	±10/±5
Eco POLAR PASSIVE / Eco POLAR + boční světlík	90+30	1052			1390				1360				
Eco POLAR PASSIVE / Eco POLAR + dva boční světlíky	30+90+30	967			1690				1660				
Eco POLAR PASSIVE / Eco POLAR + boční světlík	90+40	967			1490				1460				
Eco POLAR PASSIVE / Eco POLAR + dva boční světlíky	40+90+40	967			1890				1860				
Eco POLAR PASSIVE / Eco POLAR + boční světlík	90+50	967			1590				1560				
Eco POLAR PASSIVE / Eco POLAR + dva boční světlíky	50+90+50	967			2090				2060				
Eco POLAR PASSIVE / Eco POLAR	100	1067			1190				1160				
Eco POLAR PASSIVE / Eco POLAR + boční světlík	100+30	1067			1490				1460				
Eco POLAR PASSIVE / Eco POLAR + dva boční světlíky	30+100+30	1067			1790				1760				
Eco POLAR PASSIVE / Eco POLAR + boční světlík	100+40	1067			1590				1560				
Eco POLAR PASSIVE / Eco POLAR + dva boční světlíky	40+100+40	1067			1990				1960				
Eco POLAR PASSIVE / Eco POLAR+ boční světlík	100+50	1067			1690				1660				
Eco POLAR PASSIVE / Eco POLAR + dva boční světlíky	50+100+50	1067			2190				2160				

■ SVĚTLÍKY

TABULKA 6

	ŠÍŘKA/ VÝŠKA	S ₀ / H ₀	O _s / O _w	S _B / H _B	S _Z / H _Z (6)	S _Z / H _Z (8)	T _{s/w}
Světlíky Porta SYSTEM jednoduché	40	480	402	446	546	586	+20 / +20
	50	580	502	546	646	686	
	60	680	602	646	746	786	
	70	780	702	746	846	886	
	80	880	802	846	946	986	
	90	980	902	946	1046	1086	
	100	1080	1002	1046	1146	1186	
	110	1180	1102	1146	1246	1286	
	00* „60”	– / 2022	– / 1944	– / 1988	– / 2088	–	
	00* „80”	– / 2002	– / 1924	– / 1968	–	– / 2108	

Rozměry platí pouze pro výšku světlíku, výška H_Z světlíku se rovná výšce H_Z zárubně Porta SYSTEM.
Pro dvojitě rozměry, které nejsou uvedeny v tabulce, je potřeba zkontrolovat součet rozměrů a porovnat s odpovídajícím rozměrem, umístěným v tabulce (například pro hledané 80+50 součet je 130, rozměry odečteme z 70+60, součet také 130).

	ŠÍŘKA/ VÝŠKA	S ₀ / H ₀	O _s / O _w	S _B / H _B	S _Z / H _Z (6)	S _Z / H _Z (8)	T _{s/w}
Světlíky Porta SYSTEM dvojitě	60+30	1020	937	981	1081	1121	+20 / +20
	60+40	1120	1037	1081	1181	1221	
	60+50	1220	1137	1181	1281	1321	
	60+60	1320	1237	1281	1381	1421	
	70+60	1420	1337	1381	1481	1521	
	70+70	1520	1437	1481	1581	1621	
	80+70	1620	1537	1581	1681	1721	
	80+80	1720	1637	1681	1781	1821	
	90+80	1820	1737	1781	1881	1921	
	90+90	1920	1837	1881	1981	2021	
	100+90	2020	1937	1981	2081	2121	
	100+100	2120	2037	2081	2181	2221	
	110+100	2220	2137	2181	2281	2321	
	110+110	2320	2237	2281	2381	2421	

Tabulky rozměrů dveří

POLSKÁ NORMA (PN)

INTERIÉROVÉ DVEŘE S DŘEVĚNÝMI ZÁRUBNĚMI

TABULKA 7

DRUH ZÁRUBNĚ	ROZMĚR	S _s	H _s	D _s	S ₀	H ₀	O _s	O _w	S _B	H _B	S _Z	H _Z	M _s	M _G	B _G	T _{SIW}
Posuvný systém METAL do zděných stěn	60	644	2030	40	670	2055	600	2018	660	2048	680	2114	1310	82	58	+10 / +5
	70	744			770		700		760		780		1510			
	80	844			870		800		860		880		1710			
	90	944			970		900		960		980		1910			
	100	1044			1070		1000		1060		1080		2110			
Posuvný systém METAL do sádro- kartonových stěn	60	644	2030	40	685	2055	600	2018	660	2048	680	2114	1310	82	58	+10 / +5
	70	744			785		700		760		780		1510			
	80	844			885		800		860		880		1710			
	90	944			985		900		960		980		1910			
	100	1044			1085		1000		1060		1080		2110			

ROZMĚR	S _s	H _s	D _s	S ₀	H ₀	O _s	O _w	H _Z	M _s (6)/(8)	M _G	B _G	T _{SIW}	
Posuvný systém Porta	60	644	2030	40	680	2060	602	2016	2119	1413	103	60	+20 / +10
	70	744			780		702			1613			
	80	844			880		802			1813			
	90	944			980		902			2013			
	100	1044			1080		1002			2213			

ROZMĚR	S _s	H _s	D _s	S ₀ (6)/(8)	H ₀	O _s (6)	O _s (8)	O _w	H _Z	M _s (6)/(8)	M _G	T _{SIW}	
Posuvný systém ALU	60	744	2030	40	680/640	2060	602	560	2016	2114	1448	63	+20 / +10
	70	844			780/740		702	660			1648		
	80	944			880/840		802	760			1848		
	90	1044			980/940		902	860			2048		
	130	2 x 744			1420/1380		1345	1304			2877		
	150	2 x 844			1620/1580		1545	1504			3277		
	170	2 x 944			1820/1780		1745	1704			3677		

ROZMĚR	S _s	H _s	D _s	S ₀ (6)/(8)	H ₀	O _s	O _w	S _B	H _B	S _Z (6)	S _Z (8)	H _Z (6)/(8)	T _{SIW}	
Systém ALFA	60	644	2000	40	680	2060	460	2016	646	2043	746	786	2088/2108	+20 / +10
	70	744			780		560		746		886			
	80	844			880		660		846		986			
	90	944			980		760		946		1086			
	100	1044			1080		860		1046		1186			
Systém BETA	60	588	1990	40	680	2070	450	2016	646	2050	746	786	2088/2108	+20 / +10
	70	688			780		550		746		886			
	80	788			880		650		846		986			
	90	888			980		750		946		1086			

ROZMĚR	S _s	H _s	D _s	S ₀ *	H ₀ *	O _s	O _w	S _B	H _B	S _Z (6)	S _Z (8)	H _Z (6)/(8)	S _C	H _C	T _{SIW}	
Posuvný systém KOMPAKT – jednoduchý	60	644	2030	40	670	2065	609	2018	664	2040	753	793	2090 /2110	1355	2128	+10 +5
	70	744			770		709		764		853	893		1555		
	80	844			870		809		864		953	993		1755		
	90	944			970		909		964		1053	1093		1955		
	100	1044			1070		1009		1064		1153	1193		2155		
Posuvný systém KOMPAKT – dvojitý	2 x 60	644	2030	40	1290	2065	1234	2018	1278	2040	1378	1418	2090 /2110	2613	2128	+10 +5
	2 x 70	744			1490		1434		1478		1578	1618		3013		
	2 x 80	844			1690		1634		1678		1778	1818		3413		
	2 x 90	944			1890		1834		1878		1978	2018		3813		
	2 x 100	1044			2090		2034		2078		2178	2218		4213		

* Pro posuvný systém KOMPACT rozměry S₀ a H₀ označují rozměr otvoru v kovové kazetě k osazení zárubně s dekorem dřeva.

POZNÁMKY:

- Tolerance rozměrů v souladu s PN: do 1 m: ± 1 mm, nad 1 m: ± 2 mm.
- Pro dosažení rozměru S₀ pro dvoukřídlé dveře je potřeba:
 - pro polodrážková křídla: k rozměru S₀ uvedenému v Tabulce č. 1 pro jednoduché křídlo (polodrážkové), připočítat rozměr S₂ druhého křídla (polodrážkové) nebo bočního panelu (polodrážkové) – týká se kompletu se zárubní Porta SYSTEM pro polodrážková křídla: k rozměru S₀ uvedenému v Tabulce č. 1 pro jednoduché křídlo (polodrážkové), připočítat rozměr S₂ druhého křídla (polodrážkové) nebo bočního panelu (polodrážkové), a získanou hodnotu dále zmenšit o 10 mm – týká se realizace s ostatními zárubněmi.
 - pro bezpolodrážková křídla: k rozměru S₀ uvedenému v Tabulce č. 1 pro jednoduché křídlo (bezpolodrážkové), připočítat rozměr S₂ druhého křídla (bezpolodrážkové) nebo bočního panelu (bezpolodrážkové), zvětšený o 16 mm.
- Boční panely k polodrážkovým dveřím dostupné v přírodní dýze nabízíme v rozměru „40“, kde S_s=444, H_s=2030.
- Zárubně jsou navrženy k osazení na hotovou, dokončenou podlahu. V případě kovových zárubní existuje možnost jejich objednání ve verzi prodloužené o 30 mm pro zalití do podlahy. Pak je nutné uvedené rozměr H_B a H_Z zvětšit o 30 mm (úroveň „-30“).
- Rozměry křídla uvedeny pro interiérová křídla v tabulce se týká jak křídla polodrážkových, tak i posuvných.
- Porta SYSTEM integrovaná s horním nadsvětlíkem rozměry H₀, H_B a H_Z +302 mm.
- Při použití zárubně PROJEKT je nutné zvětšit otvor ve zdi S₀ o 25 mm a také výšku H₀ o 15 mm (tolerance výsledků ±10 mm / ±5 mm).

Tabulky rozměrů dveří

ČESKÁ (CN)/NĚMECKÁ NORMA (DIN)

INTERIÉROVÉ DVEŘE

TABULKA 8

DRUH ZÁRUBNĚ CN/DIN	ROZMĚR	S _s	H _s	D _s	S _o	H _o	O _s	O _w	S _b	H _b	S _z (6)	S _z (8)	H _z (6) / (8)	T _{sw}
se zárubní: Minimax 60 mm Minimax 100 mm MDF v přírodní dýze	60	648/610	1985	40	715/680	2030	606/569	1971	694/657	2015	804/767	-	2070	+20 / +10
	70	748/735			815/805		706/694		794/782		904/892	-		
	80	848/860			915/930		806/819		894/907		1004/1017	-		
	90	948/985			1015/1055		906/944		994/1032		1104/1142	-		
	100	1048/-			1115/-		1006/-		1094/-		1204/-	-		
se zárubní: Porta SYSTEM	60	648/610	1985	40	685/650	2015	606/569	1971	650/613	1993	750/713	790/753	profil (6) / (8) 2043/2063	+20 / +10
	70	748/735			785/775		706/694		750/738		850/838	890/878		
	80	848/860			885/900		806/819		850/863		950/963	990/1003		
	90	948/985			985/1025		906/944		950/988		1050/1088	1090/1128		
	100	1048/-			1085/-		1006/-		1050/-		1150/-	1190/-		
se zárubní: Porta SYSTEM ELEGANCE / LEVEL	60	622/584	1972	40	685/650	2015	606/569	1971	650/613	1993	-	790/753	2063	+20 / +10
	70	722/709			785/775		706/694		750/738		-	890/878		
	80	822/834			885/900		806/819		850/863		-	990/1003		
	90	922/959			985/1025		906/944		950/988		-	1090/1128		
	100	1022/-			1085/-		1006/-		1050/-		-	1190/-		
se zárubní RENOVA**	60		1985	40	600/561	1968	562/525	1949	588/551	1962	750/713	-	2043	+15* -6
	70				700/686		662/650		688/676		850/838	-		
	80				800/811		762/775		788/801		950/963	-		
	90				900/936		862/900		888/926		1050/1088	-		
	100				1000/-		962/-		988/-		1150/-	-		
	110				-/-		-/-		-/-		-/-	-		
s ocelovou ROHOVOU MALOU	60	648/610	1985	40	654/615	1995	600/561	1968	633/594	1985	690/651	-	2013	±10 / ±5
	70	748/735			754/740		700/686		733/719		790/776	-		
	80	848/860			854/865		800/811		833/844		890/901	-		
	90	948/985			954/990		900/936		933/969		990/1026	-		
	100	1048/-			1054/-		1000/-		1033/-		1090/-	-		
se zárubněmi OCELOVOU ROHOVOU VELKOU pro zděné stěny ROHOVOU VELKOU SKLÁDANOU z nerezové oceli	60	648/610	1985	40	680/640	2010	600/561	1968	660/621	1998	690/651	-	2013	±10 / ±5
	70	748/735			780/765		700/686		760/746		790/776	-		
	80	848/860			880/890		800/811		860/871		890/901	-		
	90	948/985			980/1015		900/936		960/996		990/1026	-		
	100	1048/-			1080/-		1000/-		1060/-		1090/-	-		
Rohová velká ocelová skládaná s dýhou PVC	60	648/610	1985	40	680/640	2010	600/561	1968	660/621	1998	710/671	-	2023	±10 / ±5
	70	748/735			780/765		700/686		760/746		810/796	-		
	80	848/860			880/890		800/811		860/871		910/921	-		
	90	948/985			980/1015		900/936		960/996		1010/1046	-		
	100	1048/-			1080/-		1000/-		1060/-		1110/-	-		
Rohová velká ocelová pro stěny K-G	60	648/610	1985	40	685/645	2010	600/561	1968	660/621	1998	690/651	-	2013	+10 / +5
	70	748/735			785/770		700/686		760/746		790/776	-		
	80	848/860			885/895		800/811		860/871		890/901	-		
	90	948/985			985/1020		900/936		960/996		990/1026	-		
	100	1048/-			1085/-		1000/-		1060/-		1090/-	-		
s OCELOVOU REGULOVANOU zárubní	60	648/610	1985	40	705/665	2020	600/561	1968	684/645	2010	720/681	-	2028	-10 / -5
	70	748/735			805/790		700/686		784/770		820/806	-		
	80	848/860			905/915		800/811		884/895		920/931	-		
	90	948/985			1005/1040		900/936		984/1020		1020/1056	-		
	100	1048/-			1105/-		1000/-		1084/-		1120/-	-		
s OCELOVOU REGULOVANOU PS zárubní „na hranu“	60	648/610	1985	40	705/665	2020	600/561	1968	683/644	2010	740/701	-	2038	-10 / -5
	70	748/735			805/790		700/686		783/769		840/826	-		
	80	848/860			905/915		800/811		883/894		940/951	-		
	90	948/985			1005/1040		900/936		983/1019		1040/1076	-		
	100	1048/-			1105/-		1000/-		1083/-		1140/-	-		
se zárubní FAST	60	648/610	1985	40	684/645	2011/2010	600/561	1969/1968	720/681	2029/2028	720/681	-	2029/2028	±10 / ±5
	70	748/735			784/770		700/686		820/806		820/806	-		
	80	848/860			884/895		800/811		920/931		920/931	-		
	90	948/985			984/1020		900/936		1020/1056		1020/1056	-		
	100	1048/-			1084/1145		1000/1061		1120/1181		1120/1181	-		

VSTUPNÍ VNITŘNÍ DVEŘE

TABULKA 9

CN/DIN	ROZMĚR	S _s	H _s	D _s	S _o	H _o	O _s	O _w	S _b	H _b	S _z	S _z (8)	H _z	T _{sw}
AGAT, OPAL, KWARC, GRANIT*	80	848/860	1985	40/44	880/890	2010	800/811	1968**	860/871	1998	910/921	-	2023	±10 / ±5
	90	948/985		44/48	980/1015		900/936		960/996		1010/1046	-		
	100	1048/-		45/47	1080/-		1000/-		1060/-		1110/-	-		

SKLÁDACÍ DVEŘE, POSUVNÉ DVEŘE

TABULKA 10

CN/DIN	ROZMĚR	S _s	H _s	D _s	S _o	H _o	O _s	O _w	S _b	H _b	S _z (6)	S _z (8)	H _z (6), (8)	T _{sw}
Systém ALFA	60	648/610	1952	40	685/650	2015	465/425	1971	650/613	1993	750/713	790/753	profil (6) / (8) 2043/2063	+20 / +10
	70	748/735			785/775		565/550		750/738		850/838	890/878		
	80	848/860			885/900		665/675		850/863		950/963	990/1003		
	90	948/985			985/1025		765/800		950/988		1050/1088	1090/1128		
	100	1048/-			1085/-		865/-		1050/-		1150/-	1190/-		
Systém BETA	60	592/554	1945	40	685/650	2015	455/415	1971	650/613	2043	750/713	790/753	profil (6) / (8) 2043/2063	+20 / +10
	70	692/680			785/775		555/540		750/738		850/838	890/878		
	80	792/806			885/900		655/665		850/863		950/963	990/1003		
	90	892/930			985/1025		755/790		950/988		1050/1088	1090/1128		
	100													

Tabulky rozměrů dveří

ČESKÁ (CN)/NĚMECKÁ NORMA (DIN)

POSUVNÉ SYSTÉMY

TABULKA 11

CN/DIN	ROZMĚR	S _s	H _s	D _s	S ₀	H ₀	O _s	O _w	H _z	M _s (6), (8)	M _G	B _G	T _{s/w}
Posuvný systém Porta	60	644	1985	40	680	2015	602	1971	2074	1413	103	60	+20 / +10
	70	744			780		702			1613			
	80	844			880		802			1813			
	90	944			980		902			2013			
	100	1044			1080		1002			2213			

CN	ROZMĚR	S _s	H _s	D _s	S ₀	H ₀	O _s	O _w	S _B	H _B	S _z (60)	S _z (80)	H _z (60)	H _z (80)	T _{s/w}	S _C	H _C
Systém KOMPAKT pro posuvné dveře - jednokřídlý	60	644	1985	40	670	2030	609	1973	664	1995	753	793	2045	2065	+10 / +5	1355	2083
	70	744			770		709		764		853	893				1555	
	80	844			870		809		864		953	993				1755	
	90	944			970		909		964		1053	1093				1955	
	100	1044			1070		1009		1064		1153	1193				2155	
Systém KOMPAKT pro posuvné dveře - dvoukřídlý	60	644	1985	40	1290	2030	1234	1973	1278	1995	1378	1418	2045	2065	+10 / +5	2613	2083
	70	744			1490		1434		1478		1578	1618				3013	
	80	844			1690		1634		1678		1778	1818				3413	
	90	944			1890		1834		1878		1978	2018				3813	
	100	1044			2090		2034		2078		2178	2218				4213	

SVĚTLÍKY

TABULKA 12

CN	H. / W.	S ₀ / H ₀	O _s / O _w	S _B / H _B	S _z / H _z (6)	S _z / H _z (8)	T _{s/w}
Porta SYSTEM jednoduché	40	485	406	450	550	590	+20 / +20
	50	585	506	550	650	690	
	60	685	606	650	750	790	
	70	785	706	750	850	890	
	80	885	806	850	950	990	
	90	985	906	950	1050	1090	
	100	1085	1006	1050	1150	1190	
	00* '60'	-1977	-1899	-1943	-2043	-	
00* '80'	-1957	-1879	-1923	-	-2063		
Porta SYSTEM dvojité	60+30	1030	945	989	1089	1129	+20 / +20
	60+40	1130	1045	1089	1189	1229	
	60+50	1230	1145	1189	1289	1329	
	60+60	1330	1245	1289	1389	1429	
	70+60	1430	1345	1389	1489	1529	
	70+70	1530	1445	1489	1589	1629	
	80+70	1630	1545	1589	1689	1729	
	80+80	1730	1645	1689	1789	1829	
	90+80	1830	1745	1789	1889	1929	
	90+90	1930	1845	1889	1989	2029	
	100+90	2030	1945	1989	2089	2129	
100+100	2130	2045	2089	2189	2229		









CN	H. / W.	S ₀ / H ₀	O _s / O _w	S _B / H _B	S _z / H _z (6)	S _z / H _z (8)	T _{s/w}
Porta SYSTEM jednoduché	50	525	444	488	588	628	+20 / +20
	60	650	569	613	713	753	
	70	775	694	738	838	878	
	80	900	819	863	963	1003	
	90	1025	944	988	1088	1108	
	00* '60'	-1977	-1899	-1943	-2043	-	
	00* '80'	-1957	-1879	-1923	-	-2063	

* Chcete-li použít zárubeň PROJEKT, je nutné zvětšit otvor ve zdi S₀ o 25 mm a výšku H₀ o 15 mm (tolerance výsledků ± 10 mm / ± 5 mm).

Další charakteristické rozměry profilu PROJEKT, viz obrázek na straně 146.

** Použití ocelového prahu snižuje uvedený rozměr o 16 mm.

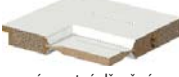
Druhy konstrukcí interiérové dveře

	Porta SKANDIA Premium	Porta VECTOR Premium	Porta FORM Premium	Porta FOCUS Premium	Porta GRANDE	Porta DESIRE	Porta ROYAL, LONDÝN, VÍDEŇ	Minimax, Porta Decor	Porta GRANDECO	Porta STYL, Porta FIT	Porta TWIST	Porta FOCUS	Porta NOVA	Porta LINE	Laminát CPL	Porta RESIST	Porta KONCEPT	Porta INSPIRE	Porta BALANCE	Porta HARMONY	Porta LEVEL	CORDOBA, MADRID, TOLEDO	Natura TREND	Natura KONCEPT	Natura SPACE	Natura CLASSIC	Natura LINE	Natura IMPRESS	Villadora RETRO	Villadora MODERN	ALFA, BETA	
 stabilizační	●	○	○	○	○	○	●	○	○	○	○	○	○	○	○	○	○	○	○	○	○	○	○	○	○	○	○	○	○	○	○	○
 voština	○	●	●	●	○	○	○	●	●	●	●	●	●	●	●	○	○	○	○	○	○	○	○	○	○	○	○	○	○	○	○	○
 dutinková dřevotříska	●	●	●	●	○	○	○	○	■	○	○	○	○	○	○	○	○	○	○	○	○	○	○	○	○	○	○	○	○	○	○	○
 dřevotříska plná	●	○	○	○	○	○	○	○	○	○	○	○	○	○	○	○	○	○	○	○	○	○	○	○	○	○	○	○	○	○	○	○
 plná dřevotříska zesílená překližkou	○	○	○	○	○	○	○	○	○	○	○	○	○	○	○	○	○	○	○	○	○	○	○	○	○	○	○	○	○	○	○	○
 panelové	○	○	○	○	○	○	○	○	○	○	○	○	○	○	○	○	○	○	○	○	○	○	○	○	○	○	○	○	○	○	○	○
 vícevrstvá dřevěná konstrukce lepená	○	○	○	○	○	○	○	○	○	○	○	○	○	○	○	○	○	○	○	○	○	○	○	○	○	○	○	○	○	○	○	○
 vícevrstvá dřevěná konstrukce	○	○	○	○	○	○	○	○	○	○	○	○	○	○	○	○	○	○	○	○	○	○	○	○	○	○	○	○	○	○	○	○
 bezpodrážkové	●	●	●	●	●	○	○	○	○	○	○	○	○	○	○	○	○	○	○	○	○	○	○	○	○	○	○	○	○	○	○	○
 polodrážkové	●	●	●	●	●	●	●	●	●	●	●	●	●	●	●	●	●	●	●	●	●	●	●	●	●	●	●	●	○	○	○	○

LEGENDA: ● dostupné ○ nedostupné ■ podmínka (informace na straně dané kolekce)

Druhy konstrukcí

vstupní vnitřní dveře, venkovní a technické dveře

	AGAT, OPAL	KWARC	GRANIT RC 3	GRANIT TRÍDA C	EXTREME RC 3	Eco POLAR	Eco POLAR PASSIVE	Steel SAFE, ENERGY PROTECT	Steel ARCTIC PASSIVE
 dřevotříška + hliníkový plech	●	○	○	○	○	○	○	○	○
 dřevotříška + ocelové pruty + hliníkové plechy	○	○	○	●	○	○	○	○	○
 vrstvená dřevotříška + hliníkové plechy	○	●	○	○	○	○	○	○	○
 akustická konstrukce + hliníkové plechy	○	○	●	○	●	○	○	○	○
 termoizolační (U = 0,7 W/m ² K), (U = 0,8 W/m ² K)	○	○	○	○	○	●	●	○	○
 expandovaný polystyren s velkou příměsí grafitu	○	○	○	○	○	○	○	●	○
 expandovaný polystyren s velkou příměsí grafitu	○	○	○	○	○	○	○	○	●

	Rw 27 dB	Rw 32 dB	Porta SILENCE Rw 37 dB	Rw 42 dB	EI 30	EI 60	ENDURO	AQUA	Metal SOLID	Metal BASIC	Kovové EI 30	Kovové EI 60
 dutinková dřevotříška	●	○	○	○	○	○	○	○	○	○	○	○
 vrstvená dřevotříška	○	●	○	○	●	○	○	○	○	○	○	○
 akustická konstrukce PortaSilence®	○	○	●	○	○	○	○	○	○	○	○	○
 vícevrstvě lepené dřevo	○	○	○	●	○	○	○	○	○	○	○	○
 protipožární deska	○	○	○	○	○	●	○	○	○	○	○	○
 dutinková dřevotříška	○	○	○	○	○	○	●	○	○	○	○	○
 tvrdá polyuretanová pěna	○	○	○	○	○	○	○	●	○	○	○	○
 polystyren (U = 0,88 W/m ² K)	○	○	○	○	○	○	○	○	●	●	○	○
 minerální vlna (U = 0,91 W/m ² K)	○	○	○	○	○	○	○	○	●	○	●	●
 stabilizační výplň	○	○	○	○	○	○	○	○	○	●	○	○

Použití technických dveří Porta

Mechanická třída				Bezpečnost			Požární odolnost Kouřotěsnost			Zvukotěsnost			
klasa 1	klasa 2	klasa 3	klasa 4	RC 2	RC 3	klasa C	EI 30	EI 60	Sa, Sm	Rw 27dB D _i 25	Rw 32dB D _i 30	Rw 37dB D _i 35	Rw 42dB D _i 40

INTERIÉROVÉ DVEŘE

Deskové	●	○	●	○	○	○	○	○	○	○	○	○	○	○
Panelové a rámové	●	○	○	○	○	○	○	○	○	○	○	○	○	○
Kovové lakované, Kovové z nerezové oceli	●	●	●	○	○	○	○	○	○	○	○	○	○	○







VSTUPNÍ VNITŘNÍ DVEŘE

GRANIT TŘÍDA C	○	○	○	●	○	●	●	● typ II	○	●	○	●	○	○
GRANIT RC 3	○	○	○	●	○	●	○	● typ II	○	●	○	●	○	○
EXTREME RC 3	○	○	○	●	○	●	○	● typ II	○	●	○	○	●	○
AGAT	○	○	●	○	○	○	○	○	○	○	○	●	○	○
OPAL	○	○	●	○	●	○	○	○	○	○	○	●	○	○
KWARC	○	○	●	○	●	○	○	●	○	●	○	●	○	○



TECHNICKÉ DVEŘE

EI 30	○	○	●	○	○	○	○	●	○	●	○	●	○	○
EI 30 kovové	○	●	○	○	○	○	○	●	○	○	○	○	○	○
EI 60	○	○	●	○	○	○	○	○	●	●	○	●	○	○
EI 60 kovové (Typ Standard)	○	○	●	○	○	○	○	○	●	○	○	○	○	○
EI 60 kovové (Typ I)	○	○	●	○	○	○	○	○	●	●	○	○	●	○
27 dB	○	○	●	○	○	○	○	○	○	○	○	●	○	○
32 dB	○	○	●	○	○	○	○	○	○	○	○	○	●	○
Porta SILENCE	○	○	○	●	○	○	○	●	○	●	○	○	○	●
42 dB	○	○	●	○	○	○	○	● bez PS	○	● bez PS	○	○	○	●
AQUA	●	○	○	○	○	○	○	○	○	○	○	○	○	○
ENDURO	○	○	●	○	○	○	○	○	○	○	○	○	○	○



Použití technických dveří Porta

PŘÍKLAD POUŽITÍ	PARAMETRY	PORTA DOPORUČUJE
Vstupní dveře do bytů		OPAL, GRANIT RC 3 typ I a II, GRANIT třída C, EXTREME RC 3 typ I a II
Vstupní dveře do bytů		AGAT, OPAL, KWARC, GRANIT RC 3 typ I a II
Vstupní dveře do bytů v budovách s výškou nad 25 m (od 9. patra)		KWARC, GRANIT třída C, GRANIT RC 3 typ II
Dveře mezi protipožárními zónami (budovy bez protipožárních předsíní)		Porta SILENCE 37 dB + EI 30, EI 30, EI 60
Dveře do kotelen		EI 60
Dveře do garáží (netýká se jednogeneračních budov)		Porta SILENCE 37 dB + EI 30, EI 30, EI 60

■ HOTELY, REKREAČNÍ STŘEDISKA, PENZIONY, atd.

PŘÍKLAD POUŽITÍ	PARAMETRY	PORTA DOPORUČUJE
Dveře do pokojů v nízkých budovách (do 4. patra)	podle projektu	27 dB, 32 dB, Porta SILENCE 37 dB, 42 dB, EI 30, EI 60
Dveře do pokojů ve vysokých budovách (od 4. patra)		Porta SILENCE 37 dB + EI 30, EI 30, EI 60, 42 dB
Dveře mezi protipožárními zónami (budovy bez protipožárních předsíní)		Porta SILENCE 37 dB + EI 30, EI 30, EI 60

■ OBYTNÉ BUDOVY

PŘÍKLAD POUŽITÍ	PARAMETRY	PORTA DOPORUČUJE
Pokoje určené k práci	podle projektu	27 dB, 32 dB
Místnosti pro práci, která vyžaduje soustředění	podle projektu	27 dB, 32 dB, 37 dB
Ředitelské kanceláře	podle projektu	37 dB, 42 dB
Lékařské ordinace		37 dB, 42 dB
Dveře mezi protipožárními zónami (budovy bez protipožárních předsíní)		EI 60

POZOR! Výše uvedená tabulka obsahuje obecné protipožární požadavky týkající se budov; parametry, které jsou v ní uvedeny, je nutné prověřit a přizpůsobit individuálně k danému objektu.

Klasifikace povrchových úprav Porta

ZKONTROLUJTE, KOLIK HVĚZDIČEK JE U JMÉNA VYBRANÉHO POVRCHU

V klasifikaci Porta je zohledněno šest skupin, rozdělení na skupiny bylo provedeno na základě kvality provedení, která rozhoduje o její trvanlivosti a odolnosti proti vnějším vlivům. Doufáme, že vám naše klasifikace ulehčí výběr nejlepšího rozhodnutí a dopřeje optimální výběr. U každého představeného výrobku najdete informaci o klasifikaci použité povrchové úpravy.

<p>☆☆☆☆☆☆</p> <p>ECONOMIC Třída představující ideální spojení kvality a ceny.</p>	<p>☆☆☆☆☆☆</p> <p>STANDARD Základní třída Porta zaručuje možnost dlouhodobého používání v domácnostech.</p>	<p>☆☆☆☆☆☆</p> <p>STANDARD PLUS Rozšířená třída STANDARD se zvýšenými parametry proti otěru a odolnosti proti vlhkosti.</p>
<p>☆☆☆☆☆☆</p> <p>PREMIUM Třída ideálně spojuje estetiku se zárukou vysoké užitkové kvality, s doporučeným určením pro obytné budovy a kanceláře.</p>	<p>☆☆☆☆☆☆</p> <p>PROFESSIONAL Třída spojující neměnnou funkčnost s elegancí všude tam, kde jsou dveře bezprostředně vystaveny dlouhodobému působení vnějších vlivů, s určením pro hotely, veřejné budovy a kanceláře.</p>	<p>☆☆☆☆☆☆</p> <p>EXTREME Třída, jejíž parametry představují ochranu pro intenzivní používání dveří zhotovených z tohoto materiálu. Je určena na místa s vysokou frekvencí provozu, všude tam, kde denně prochází stovky lidí.</p>

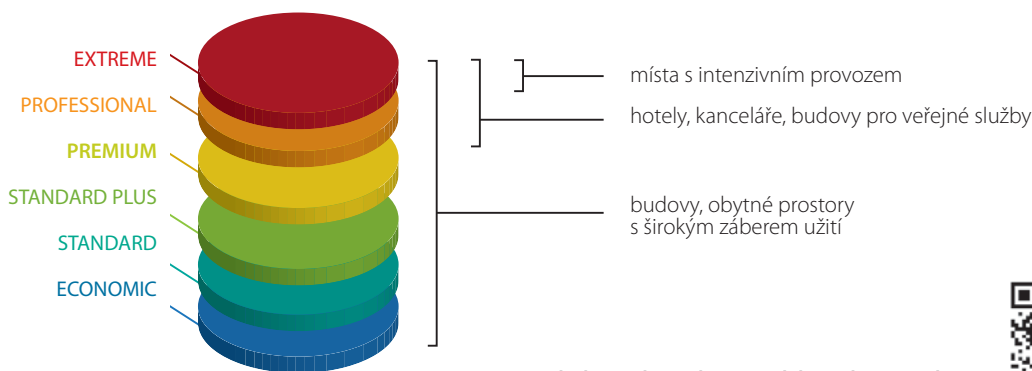

Podrobné údaje týkající se dých najdete na adrese:



Speciálně pro vás jsme na základě evropských standardů vypracovali klasifikaci povrchových úprav se zřetelem na různé vnější podněty, které mají bezprostřední vliv na trvanlivost povrchu dveří. Klasifikaci tvoří následující činitele, které působí na dveře a jejich podýhování při každodenním užívání:

OTĚR



Nevyhnutelné působení při používání každých dveří. Každý den jsou dveře vystavovány mnohonásobnému otěru spojenému s procházením osob, které často mají plné ruce při přenášení dokumentů, osobních věcí, což znemožňuje jejich řádné používání. Povrch křídla musí vydržet hry dětí, často také dveře nešetří domácí zvířata, když čekají na příchod svých páničků.

VLHKOST



Bezprostřední vystavení při vysoké vlhkosti vzduchu se týká především dýhy a právě její odolnost proti tomuto činitele zaručuje neměnnost tvaru a celistvý povrch po celou dobu používání.

ČISTÍCÍ PROSTŘEDKY



Úklidové práce jsou doma i ve firmě spojeny s používáním čisticích prostředků, což obvykle není bez významu pro trvanlivost povrchu.

DENNÍ SVĚTLO



Činitel ovlivňující změnu tónování barev při dlouhodobém používání. Prověřili jsme pro vás všechny druhy dých a jejich reakci na denní světlo při mnohaletém používání a hrdě můžeme zdůraznit, že námi vybrané podýhování dveří dosahuje velmi dobrých výsledků po celou dobu užívání.

Vzorky barev



ECONOMIC



STANDARD



STANDARD PLUS



PREMIUM



PROFESSIONAL



EXTREME

Barvy z palety RAL



Lak Standard ★★☆☆☆☆

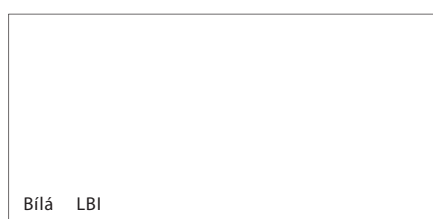

Lak Premium ★★☆☆☆☆

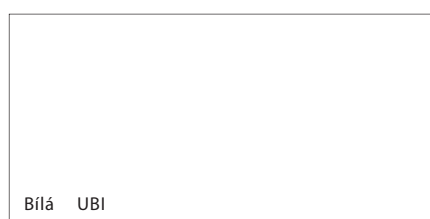

Fólie Premium ★★☆☆☆☆



Akrylová barva UV ★★☆☆☆☆



Fólie Portadecor ★★☆☆☆☆

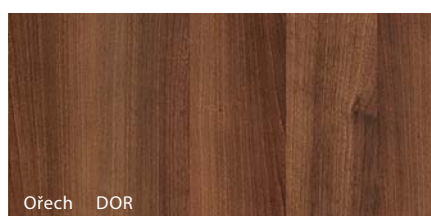
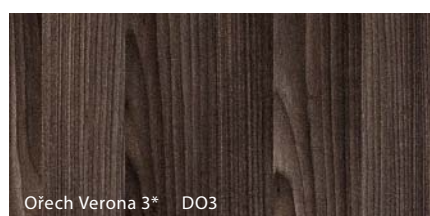
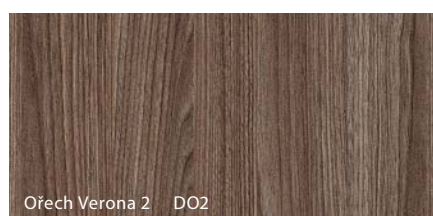
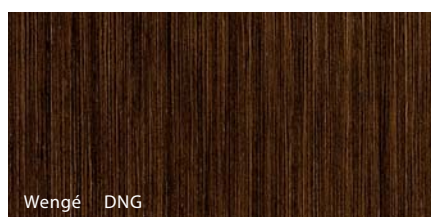
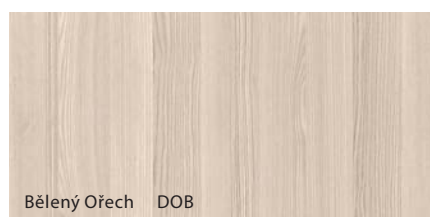
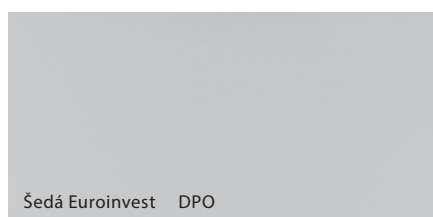
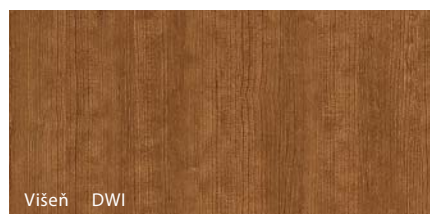
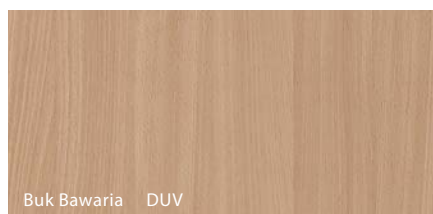

* do vyčerpání zásob

Vzorky barev



ECONOMIC



STANDARD



STANDARD PLUS



PREMIUM



PROFESSIONAL



EXTREME

Fólie Portacortex ★★★★★

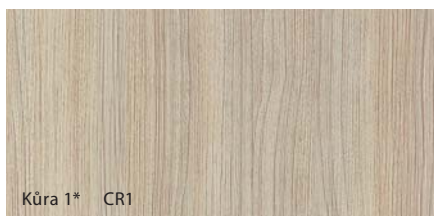

Kůra 1* CR1

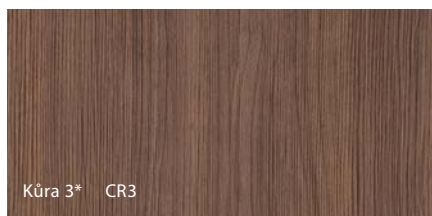

Kůra 3* CR3

Fólie Super Matt ★★★★★

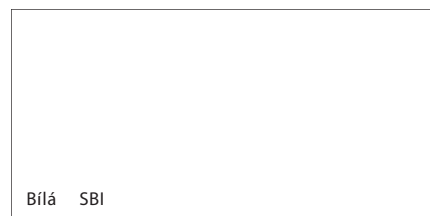

Bílá SBI

* do vyčerpání zásob

Fólie Portasynchro 3D ★★★★★

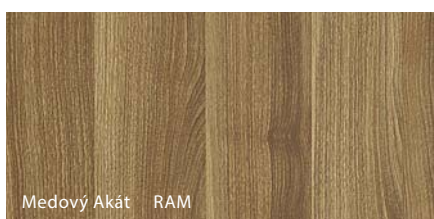

Medový Akát RAM

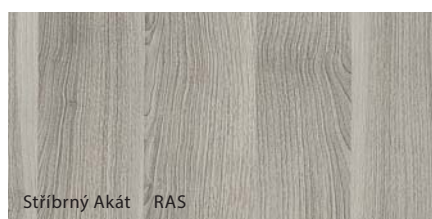

Stříbrný Akát RAS

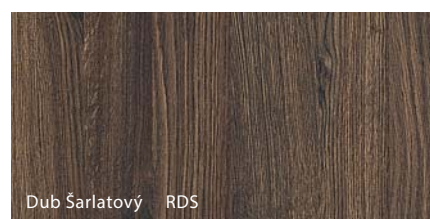

Dub Šarlatový RDS

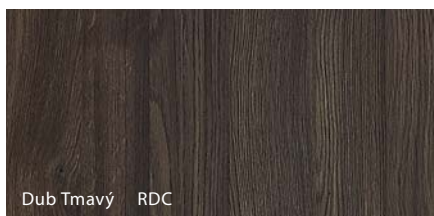

Dub Tmavý RDC



Borovice Norská RSN



Wengé White RNS



VODOROVNÁ STRUKTURA DŘEVA

Jasan Capri 1 RJ1



VODOROVNÁ STRUKTURA DŘEVA

Jasan Capri 2 RJ2



VODOROVNÁ STRUKTURA DŘEVA

Jasan Capri 3 RJ3

Fólie Portadur ★★★★★

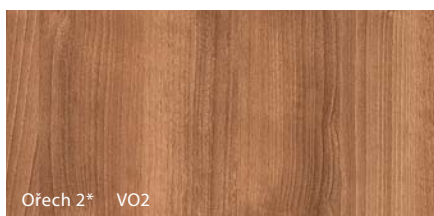

Ořech 2* VO2

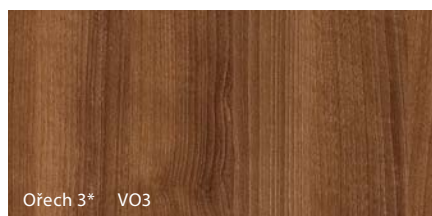

Ořech 3* VO3

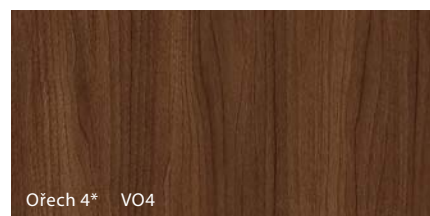

Ořech 4* VO4

* do vyčerpání zásob ve struktuře vodorovně-svislé

Vzorky barev



ECONOMIC



STANDARD



STANDARD PLUS



PREMIUM



PROFESSIONAL



EXTREME

Laminát PVC imitace dřeva ★★★★★☆

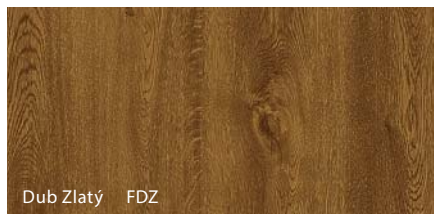

Dub Zlatý FDZ

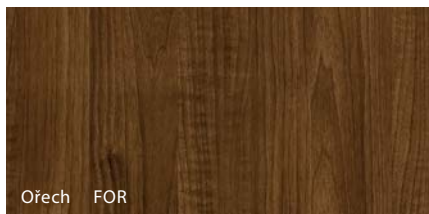

Ořech FOR

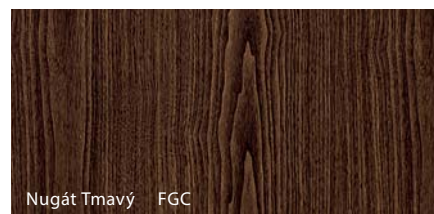

Nugát Tmavý FGC

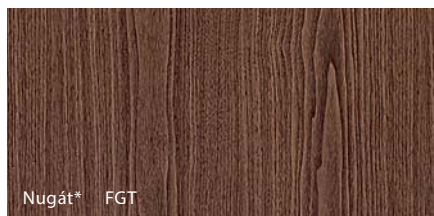

Nugát* FGT

* do vyčerpání zásob

Fólie Portaperfect 3D ★★★★★☆

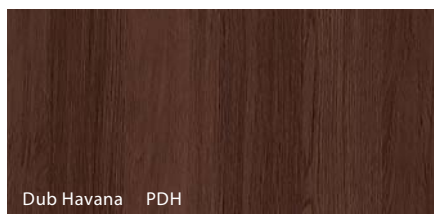

Dub Havana PDH



Dub Kaliforniá PDK

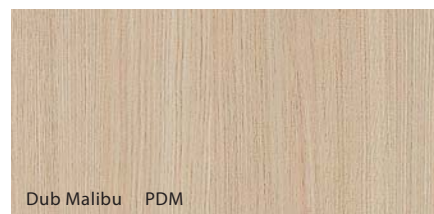

Dub Malibu PDM

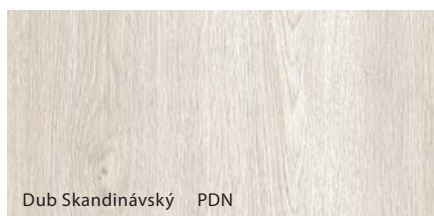

Dub Skandinávský PDN

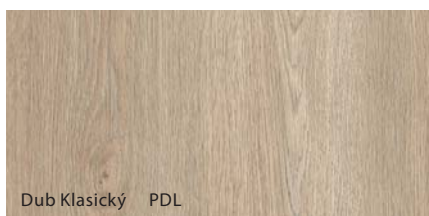

Dub Klasický PDL

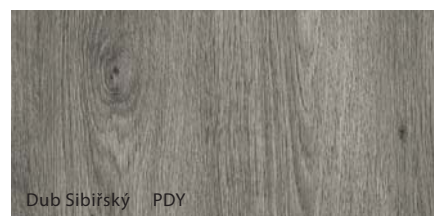

Dub Sibiřský PDY

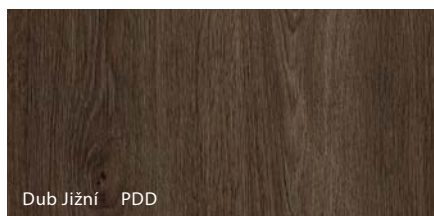

Dub Jižní PDD

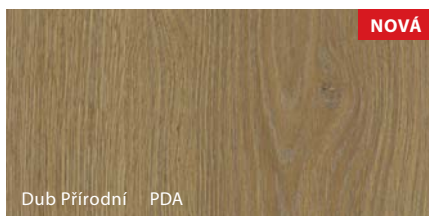

Dub Přírodní PDA

NOVÁ

Deska Gladstone ★★★★★★

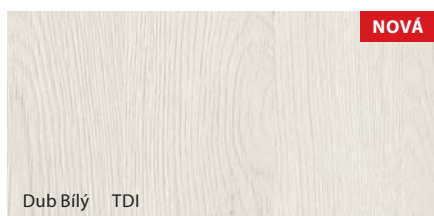

Dub Bílý TDI

NOVÁ

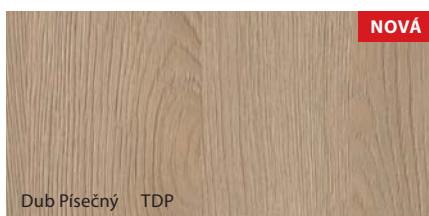

Dub Písečný TDP

NOVÁ

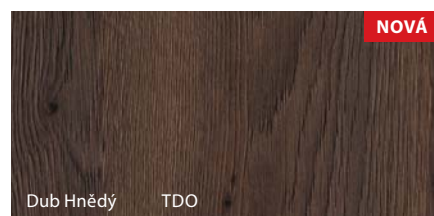

Dub Hnědý TDO

NOVÁ

Vzorky barev



ECONOMIC



STANDARD



STANDARD PLUS



PREMIUM



PROFESSIONAL



EXTREME

Laminát CPL HQ 0,2 ★★★★★☆

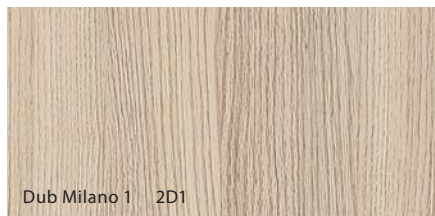

Dub Milano 1 2D1

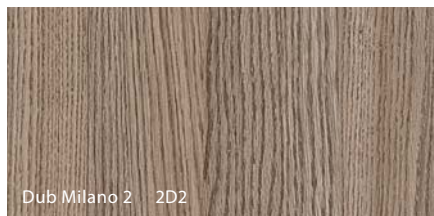

Dub Milano 2 2D2

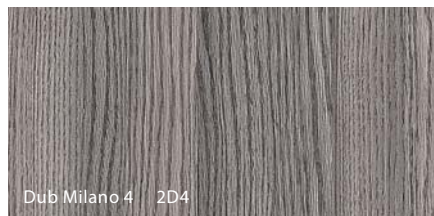

Dub Milano 4 2D4

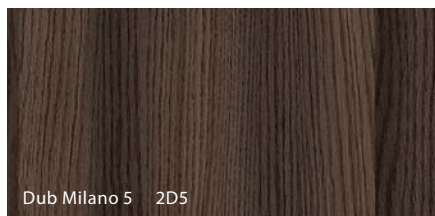

Dub Milano 5 2D5

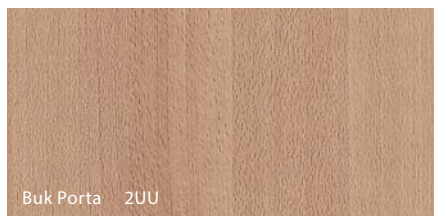

Buk Porta 2UU

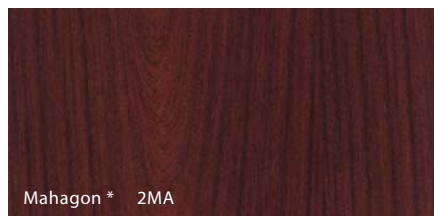

Mahagon* 2MA



Bělený Ořech 2OB

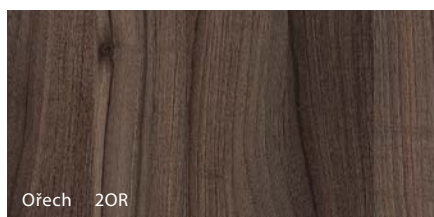

Ořech 2OR

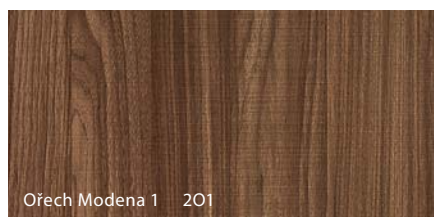

Ořech Modena 1 2O1

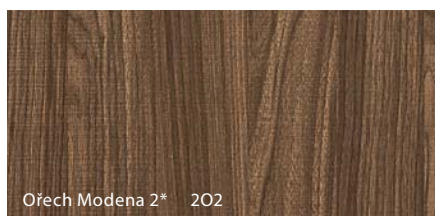

Ořech Modena 2* 2O2

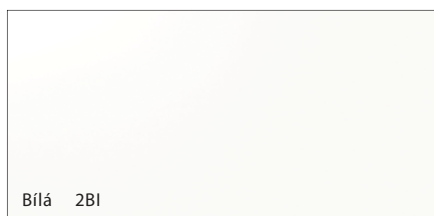

Bílá 2BI

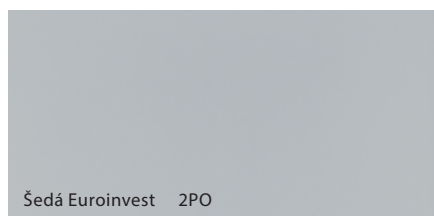

Šedá Euroinvest 2PO

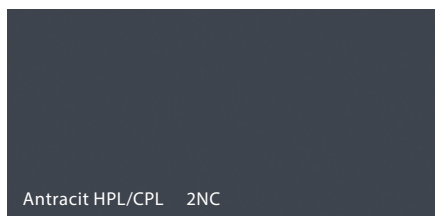

Antracit HPL/CPL 2NC

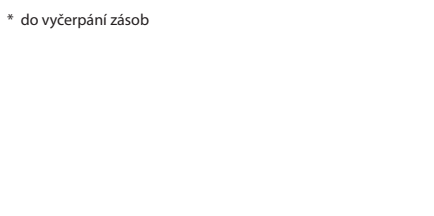

* do vyčerpání zásob

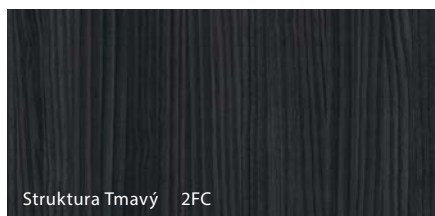

Struktura Tmavý 2FC

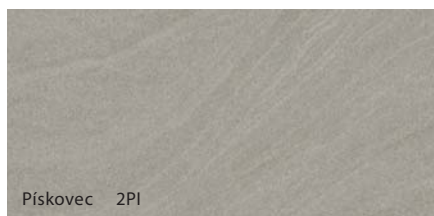

Pískovec 2PI

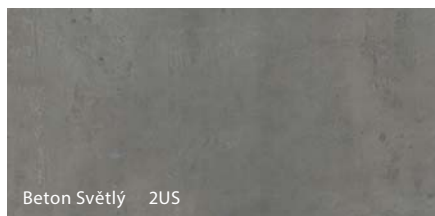

Beton Světlý 2US



Beton Tmavý 2UC

SKUPINA I

SKUPINA II

Vzorky barev



ECONOMIC



STANDARD



STANDARD PLUS



PREMIUM



PROFESSIONAL



EXTREME

Laminát HPL i CPL 0,7 ★★★★★

SKUPINA I

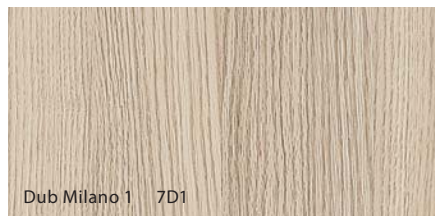

Dub Milano 1 7D1

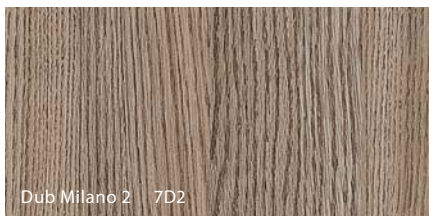

Dub Milano 2 7D2

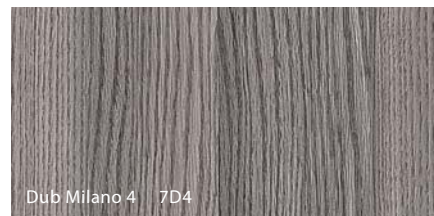

Dub Milano 4 7D4

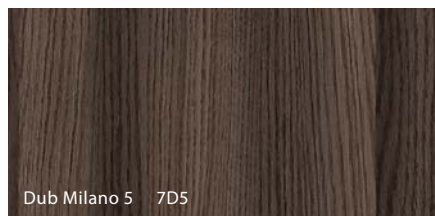

Dub Milano 5 7D5

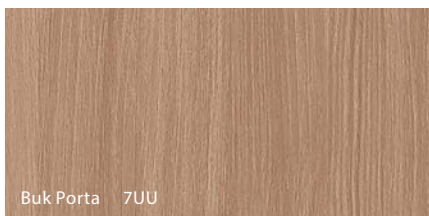

Buk Porta 7UU

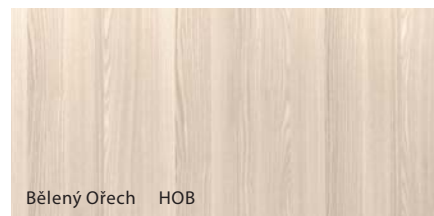

Bělený Ořech HOB

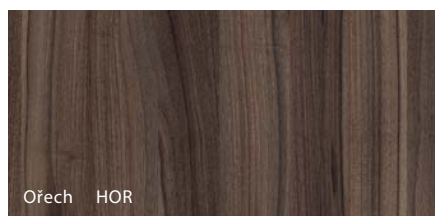

Ořech HOR

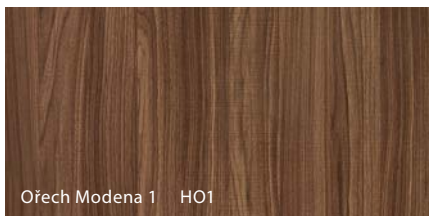

Ořech Modena 1 HO1

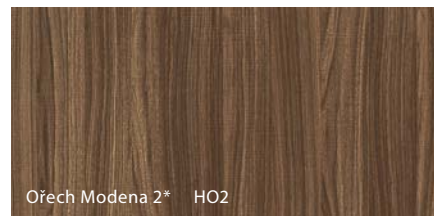

Ořech Modena 2* HO2

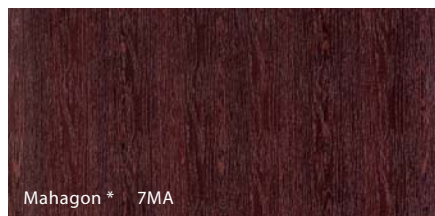

Mahagon * 7MA

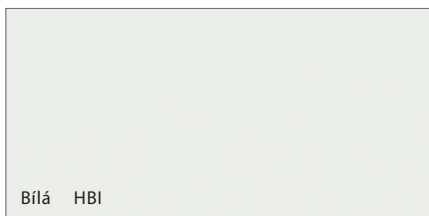

Bílá HBI

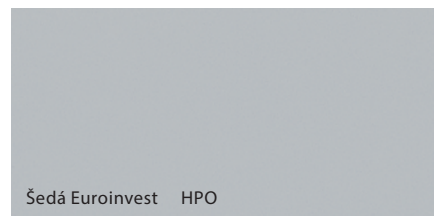

Šedá Euroinvest HPO

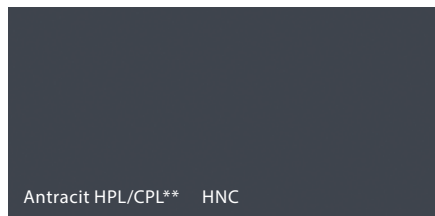

Antracit HPL/CPL** HNC



Modrá*** HNI

K Antracit CPL je dostupná na Porta KONTRAKT

Charakteristika laminátů HPL a CPL na www.porta.com.pl/dm/charakterystykaHPLCPL.pdf

* do vyčerpání zásob

** označení HPL/CPL bylo zavedeno z POZNÁMKY

na doporučenou práškovou barvu Antracit HPL/CPL

*** Modrá HNI - je dostupná pouze v kolekci AQUA

SKUPINA II



Struktura Bílá 7FB

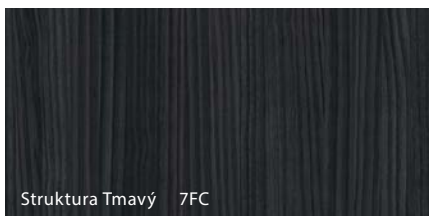

Struktura Tmavý 7FC

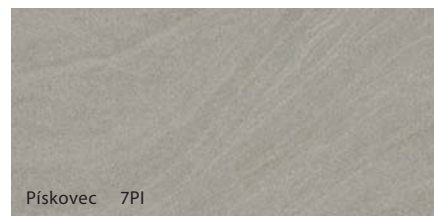

Pískovec 7PI

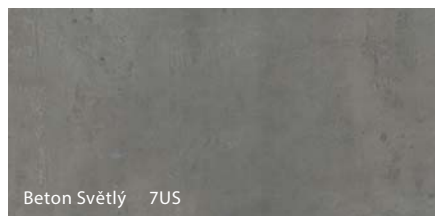

Beton Světlý 7US



Beton Tmavý 7UC



Vzorky barev



ECONOMIC



STANDARD



STANDARD PLUS



PREMIUM



PROFESSIONAL



EXTREME

Přírodní dýha Select ★★★★★☆☆

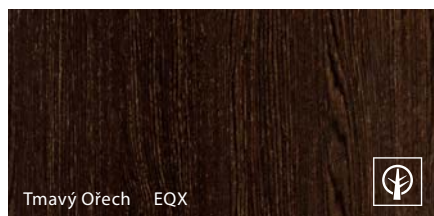
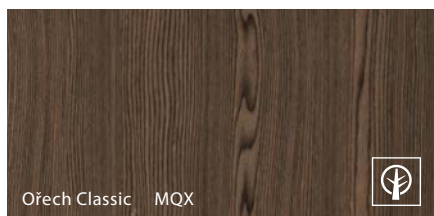
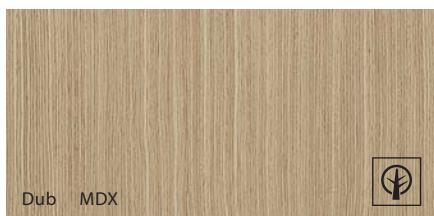

Přírodní dýha Dub

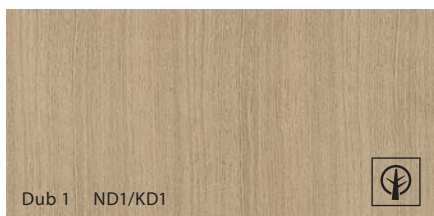

Přírodní dýha Jasan



Přírodní dýha Ořech

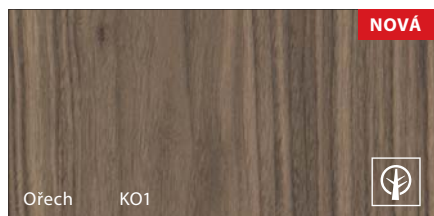

Přírodní dýha Dub Satin ★★★★★☆☆

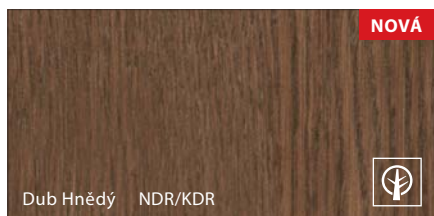
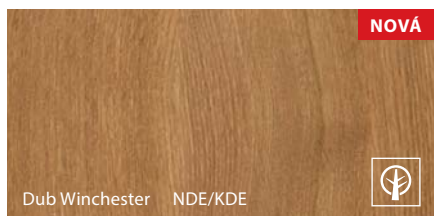
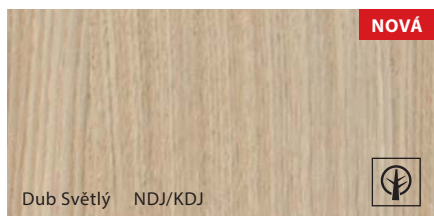
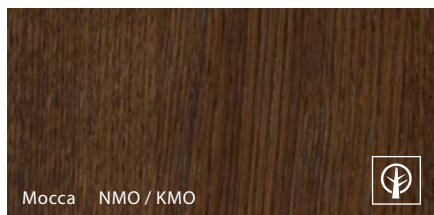
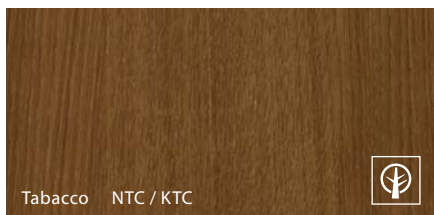

Označení barev:
N - dýha ve verzi „tkanina“
K - dýha ve verzi „květ“

Vzor dýhy se získá správným výběrem dřeva a správným zpracováním dýhových listů a technikou skládání.

Tkanina - dýha se stejnoměrnou kresbou struktury dřeva.
Květ (flader) - dýha s přirozenou, jasnou a živou kresbou struktury dřeva.



Přírodní dýha



Vzorky barev



ECONOMIC



STANDARD



STANDARD PLUS



PREMIUM



PROFESSIONAL



EXTREME

Interiérový Vodou ředitelný Lak ★★★★★☆

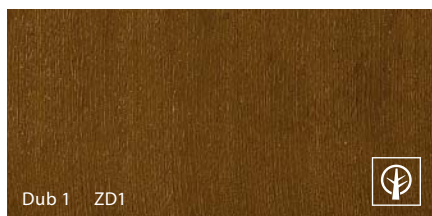

Dub 1 ZD1

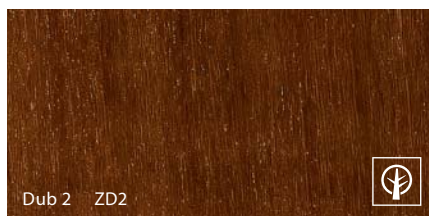

Dub 2 ZD2

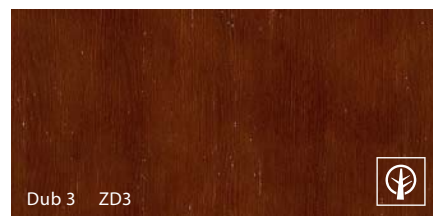

Dub 3 ZD3



Dub 4 ZD4

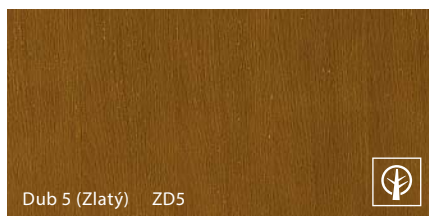

Dub 5 (Zlatý) ZD5

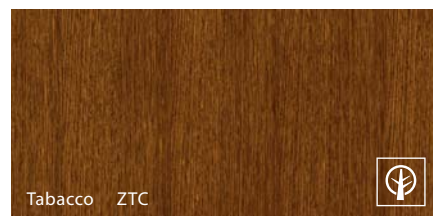

Tabacco ZTC

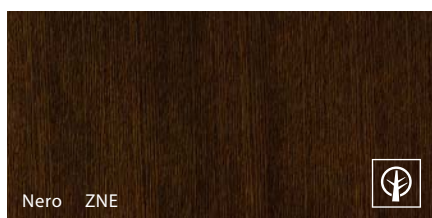

Nero ZNE

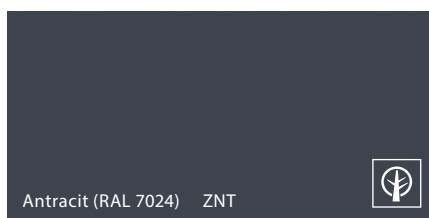

Antracit (RAL 7024) ZNT



Dub 6 (Bílá) ZD6



Přírodní dýha

Potahovaný plech ★★★★★☆☆

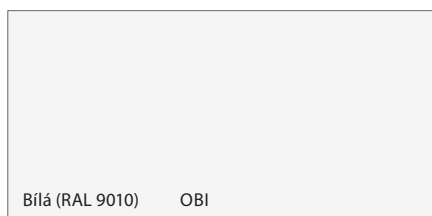

Bílá (RAL 9010) OBI

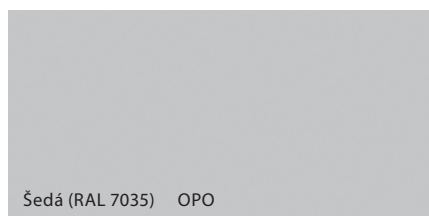

Šedá (RAL 7035) OPO

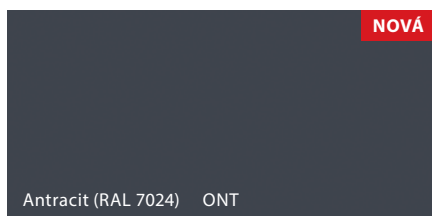

Antracit (RAL 7024) ONT

NOVÁ

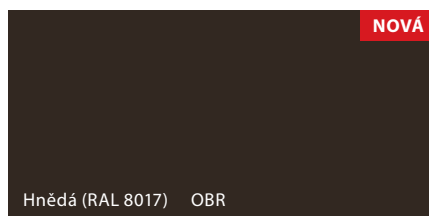

Hnědá (RAL 8017) OBR

NOVÁ



Pozinkovaný plech



Blacha Ocynkowana 000

Kyselinovzdorná ocel ★★★★★★



Kyselinovzdorná ocel 000

Vzorky barev



ECONOMIC



STANDARD



STANDARD PLUS



PREMIUM



PROFESSIONAL



EXTREME

Polyesterová barva ★★★★★☆

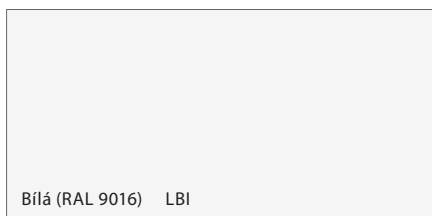

Bílá (RAL 9016) LBI

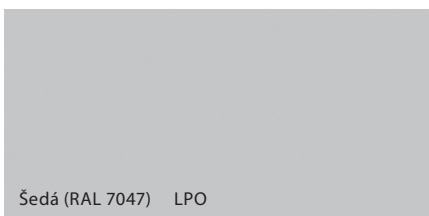

Šedá (RAL 7047) LPO



Krémová (RAL 1001) LKR

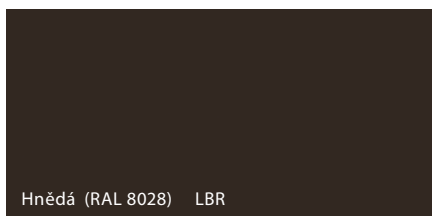

Hnědá (RAL 8028) LBR



Modrá (RAL 5005)* LNI

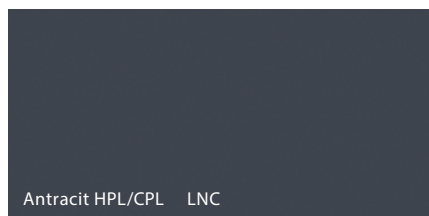

Antracit HPL/CPL LNC



Antracit struktura (RAL 7024) LNT

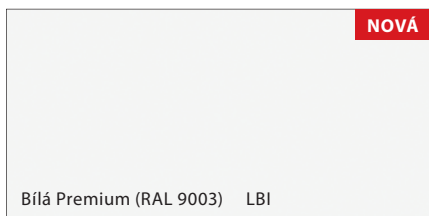

Bílá Premium (RAL 9003) LBI

NOVÁ

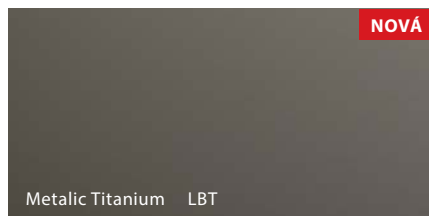

Metalic Titanium LBT

NOVÁ

* Modrá LNI - dostupná pouze v kolekci AQUA

Ocelový plech laminovaný PVC ★★★★★☆

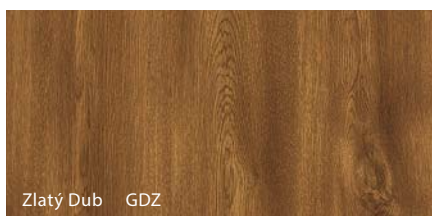

Zlatý Dub GDZ



Ořech GOC

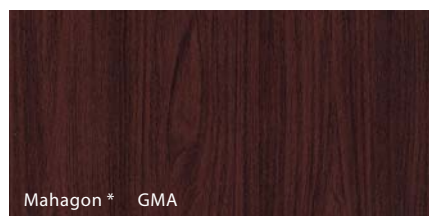

Mahagon * GMA

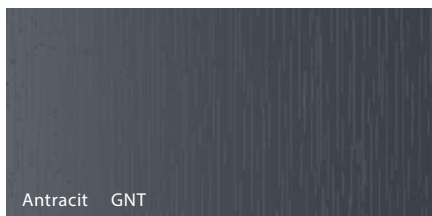

Antracit GNT



Dub Winchester GDE

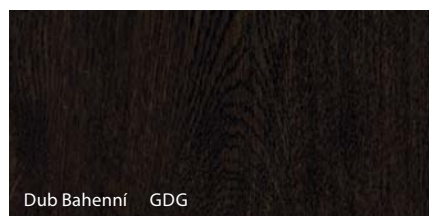

Dub Bahenní GDG

* do vyčerpání zásob

Základová barva ★★★★★☆☆

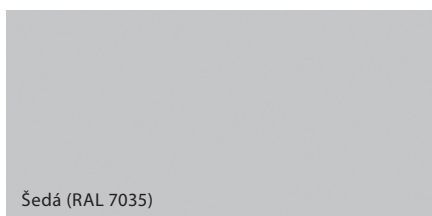

Šedá (RAL 7035)

Prohlédněte si naše reference

> WWW.PORTADOORS.CZ/REALIZACE



Polsko, Lublin, Swidnik, Airport



Polsko, Gdaňsk, Shakespeare Theatre

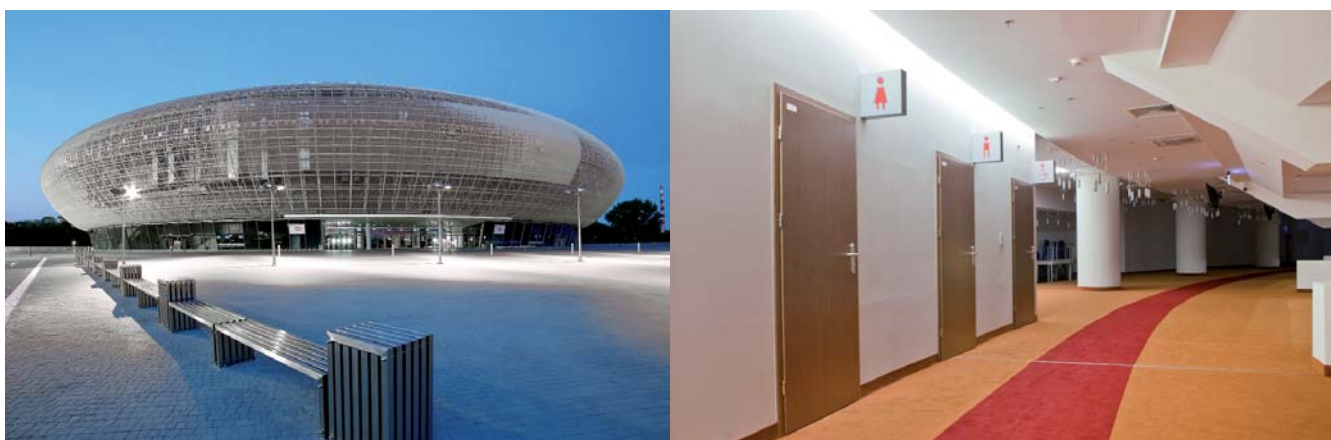

Polsko, Krakov, Arena

Tento katalog výrobků nepředstavuje nabídku ve smyslu předpisů občanského zákoníku. Firma Porta KMI Poland Sp. z o.o. S.K. si vyhrazuje právo zavést (bez předchozího upozornění), změny technických parametrů vybavení, podmínek prodloužené záruky a specifikace výrobků. Obsažené informace se stávají aktuální okamžikem zveřejnění této publikace. Všechny předchozí ceníky týkající se téhož sortimentu ztrácejí platnost.

Prohlédněte si naše reference



WWW.PORTADOORS.CZ/REALIZACE



Rusko, Petrohrad, 'Galeries' Shopping Centre



Rusko, Petrohrad, 4 Seasons Hotel



Bělorusko, Minsk, BelVEB Bank

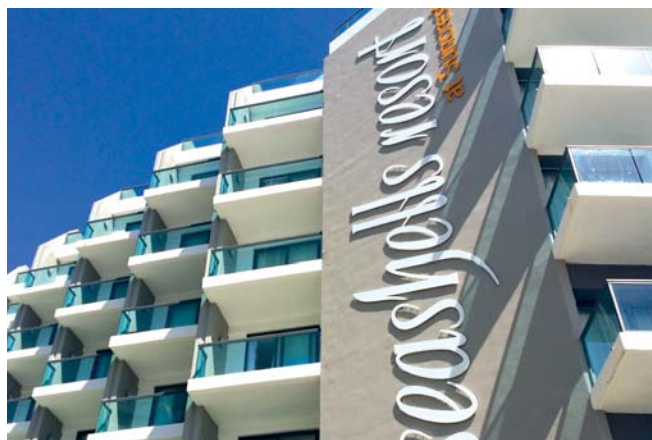

Malta, Seashells Resort at Suncrest



Vietnam, „Tropical Ocean Resort“ Hotel



Island, Reykjavik, Foss Hotel



Bělorusko, Minsk, Hotel Victoria



Bělorusko, Minsk, Nákupní Centrum Hrad



Bělorusko, Minsk, Hotel Slovanský



PŘIZPŮSOBTE DVEŘE SVÝM POTŘEBÁM



VZORY

Přizpůsobte vzory dveří
funkci a stylu místnosti.

FUNKCE

Přizpůsobte užitkové
vlastnosti dveří míst-
ností a budově.

PARAMETRY

Přizpůsobte
parametry dveří
potřebám projektu.

BARVA

Sladte barvu dveří
s jejich cílovým užitím.

Klientům je k dispozici široká škála provedení jak v realizacích standardních, tak i nestandardních.

K NESTANDARDNÍ : Dział Kontraktów, provedení: Obchodní oddělení / Dział Kontraktów /
e-mail: kontrakt@porta.com.pl

STANDARDNÍ provedení: Katalog Porta Doors, www.portadoors.cz

HLEDEJTE VÝROBKY
SE ZNAČKOU
NEJVYŠŠÍ
KVALITY

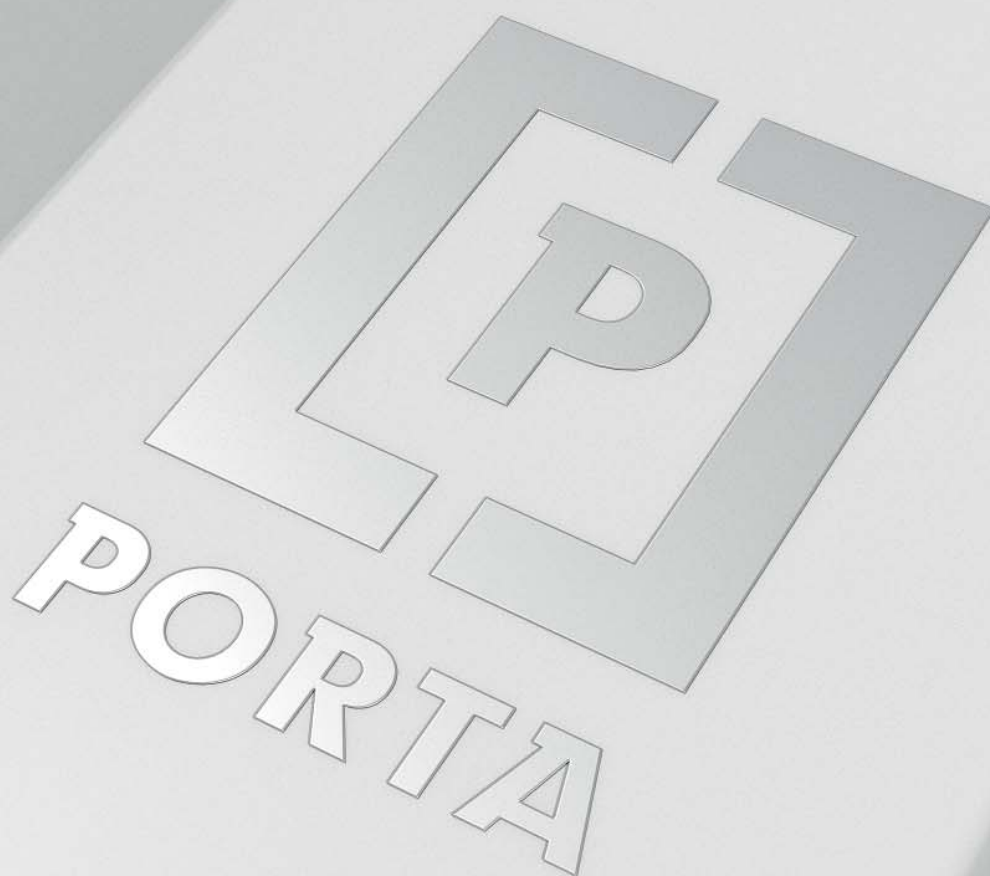

i identifikace
výrobce umístěná nad
značkou křídla

PORTA KMI Poland Sp. z o.o. Spółka Komandytowa

Szkolna 54, 84-239 Bolszewo, Poland
phone: +48 / 58 677 81 00, fax: +48 / 58 677 81 99
e-mail: info@porta.com.pl

S.C. PORTA KMI România S.R.L.

Zona Industrială Arad Nord – Vest, Strada III, Nr. 11, 310491 Arad
telefon: + 40 / 257 227 400, fax: + 40 / 257 227 401
www.portadoors.ro, e-mail: info_doors@porta.com.pl
CUI: RO15624380, J02/910/2003, Capital social: 49.949.090 RON



- Továrny PORTA
- Dealerská síť PORTA

